

530En/EnN Installatie-, bedienings- en onderhoudshandleiding

Inhoud

1 Certificering	3
1.1 Conformanceverklaring	4
1.2 Inbouwverklaring	5
2 Als u uw pomp uitpakt	6
2.1 De pomp uitpakken	6
2.2 Wegwerpen van verpakkingsmateriaal	6
2.3 Inspectie	6
2.4 Meegeleverde componenten	6
2.5 Opslag	6
3 Informatie over het retourneren van pompen	7
4 Overzicht peristaltische pompen	7
5 Garantie	8
6 Opmerkingen over veiligheid	10
7 Pompspecificaties	13
7.1 Gewicht	14
7.2 Pompkop opties	14
8 Een goede pompinstallatie	15
8.1 Algemene aanbevelingen	15
8.2 Wat u wel en niet moet doen	16
9 Pompbediening	18
9.1 Lay-out toetsenbord en toets-ID's	18
9.2 Starten en stoppen	19
9.3 Kies met behulp van de toetsen omhoog en omlaag	19
9.4 Maximale snelheid	19
9.5 Van draairichting veranderen	19
10 Aansluiten op een voeding	20
10.1 Geleider kleurcode	21
10.2 Bedraden van de NEMA-module - EtherNet/IP™ pompen	21
10.3 M12-connector schermaansluiting	23
11 Checklist bij het opstarten	24
12 EtherNet/IP™ bedrading voor aansturen	24
12.1 Kenmerken aan de achterzijde van de pomp.	25
12.2 RJ45 aansluitingen	26

12.3	Bedrading voor aansturen	26
12.4	N-module en F-module	30
12.5	Ingang/uitgang connectoren	33
12.6	EtherNet/IP™ Externe pomp interface parameters	35
12.7	Netwerktopologie	36
13	De pomp voor het eerst inschakelen	39
13.1	De taal kiezen	39
13.2	Standaardinstellingen bij eerste opstart	41
14	De pomp na de eerste keer inschakelen	43
15	Hoofdmenu	44
15.1	Beveiligingsinstellingen	45
15.2	Algemene instellingen	56
15.3	Modus wijzigen	69
15.4	Besturingsinstellingen	70
15.5	Help	72
16	Modus menu	73
17	Handmatig	74
17.1	Start	74
17.2	Stop	75
17.3	Opbrengst verhogen en verlagen	75
18	Doorstroomkalibratie	77
18.1	Instelling van de opbrengstkalibratie	77
19	EtherNet/IP™ modus	80
19.1	Configureer de EtherNet/IP™ instellingen	80
19.2	EtherNet/IP™ modus	84
19.3	Pomp Parameters	84
19.4	EDS compatibiliteitsgids	98
20	Doseermodus	100
20.1	Nieuw recept aanmaken of bewerken	100
20.2	Nieuwe batch aanmaken of bewerken	104
20.3	Actieve batch instellen	108
20.4	Start doseren	110
20.5	Doseerinstellingen	112
20.6	Doseertijdvertragingen diagram	116
21	Doseren met EtherNet/IP™ besturing	116
22	Opsporen en oplossen van fouten	117
22.1	Foutmeldingen	117
22.2	Technische ondersteuning	118

23 Onderhoud van de aandrijving	119
24 Reserveonderdelen van de aandrijving	120
25 Pompkop vervangen	121
25.1 Vervanging 520R-pompkop	121
26 Pompslang vervangen	122
26.1 Continue slangen	122
26.2 Pompslang elementen	123
27 Bestelinformatie	126
27.1 Pomp-onderdeelnummers	126
27.2 Slang- en element-onderdeelnummers	127
27.3 Reserveonderdelen van de pompkop	131
28 Prestatiedata	133
28.1 Prestatiecurves	133
29 Handelsmerken	138
30 Disclaimers	139
31 Publicatiegeschiedenis	140
32 Lijs van tabellen en afbeeldingen	141
32.1 Tabellen	141
32.2 Afbeeldingen	142

Originele instructies

De originele instructies voor deze handleiding zijn geschreven in het Engels. Versies van deze handleiding die in een andere taal zijn opgesteld, zijn een vertaling van de originele instructies.

1 Certificering

Certificeringsdocumentatie volgt op de volgende pagina's.

1.1 Conformiteitsverklaring



Watson-Marlow Limited
Falmouth
Cornwall
TR11 4RU
England

EC Declaration of Conformity

- 530 Cased pumps (Models: S, SN, U, UN, Du, DuN, Bp, BpN, En, EnN)
630 Cased pumps (Models: S, SN, U, UN, Du, DuN, Bp, BpN, En, EnN)
730 Cased pumps (Models: SN, UN, DuN, BpN, En, EnN)
- Manufacturer:
Watson Marlow Ltd
Bickland Water Road
Falmouth
TR11 4RU
UK
- This declaration of conformity is issued under the sole responsibility of the manufacturer
- All models and versions of the 530, 630 and 730 series of cased peristaltic pump with all approved pump heads, tubing and accessories.
- The object of the declaration described above is in conformity with the relevant Union harmonisation legislation:
Machinery Directive 2006/42/EC
EMC Directive 2014/30/EC
ROHS Directive 2015/863
- Harmonised standards used:
BS EN61010-1:2010 third edition Safety requirements for electrical equipment for measurement, control, and laboratory use Part 1: General requirements
EN61326-1:2013 Electrical equipment for measurement, control and laboratory use – EMC requirements Part 1: General requirements
BS EN 60529:1992+A2:2013 Degrees of protection provided by enclosures (IP code)
- Intertek Testing and Certification Ltd, No: 3272281, performed compliance testing to BS EN 61010-1:2010, IEC 61010-1:2010, UL 61010-1:2010 and CAN/CSA C22.2 Bo 61010-1:2010 and issued certification of compliance to these standards.

Signed for and behalf of:
Watson Marlow Ltd
Falmouth, November 2019

Simon Nicholson, Managing Director, Watson-Marlow Limited

1.2 Inbouwverklaring



Watson-Marlow Ltd
Falmouth
Cornwall
TR11 4RU
England

Declaration of Incorporation

In accordance with the Machinery Directive 2006/42/EC that if this unit is to be installed into a machine or is to be assembled with other machines for installations, it shall not be put into service until the relevant machinery has been declared in conformity.

We hereby declare that:

Peristaltic Pump

Series: 530, 630 and 730 cased pumps

the following harmonised standards have been applied and fulfilled for health and safety requirements:

Safety of Machinery – EN ISO 12100

Safety of Machinery – Electrical Equipment of Machines BS EN 60204-1

Quality Management System – ISO 9001

and the technical documentation is compiled in accordance with Annex VII(B) of the Directive.

We undertake to transmit, in response to a reasoned request by the appropriate national authorities, relevant information on the partly completed machinery identified above. The method of transmission shall be by mail or email.

The pump head is incomplete and must not be put into service until the machinery into which it is to be incorporated has been declared in conformity with the provisions of the Directive.

Person authorised to compile the technical documents:

Nancy Ashburn, Head of Design & Engineering, Watson-Marlow Ltd

Place and date of declaration: Watson-Marlow Ltd, 20.04.2020

Responsible person:

Simon Nicholson, Managing Director, Watson-Marlow Ltd

2 Als u uw pomp uitpakt

2.1 De pomp uitpakken

Pak alle onderdelen voorzichtig uit en bewaar de verpakking totdat u zeker weet dat alle componenten aanwezig zijn en in goede staat verkeren. Controleer dit aan de hand van de lijst met geleverde componenten, zie hieronder.

2.2 Wegwerpen van verpakkingsmateriaal

Werp het verpakkingsmateriaal op een veilige manier en volgens de plaatselijke voorschriften weg. De buitendoos is gemaakt van golfkarton en kan worden gerecycled.

2.3 Inspectie

Controleer of alle componenten aanwezig zijn. Controleer of de componenten tijdens het transport niet zijn beschadigd. Neem onmiddellijk contact op met uw distributeur als er iets ontbreekt of is beschadigd.

2.4 Meegeleverde componenten

530 componenten

- Pompaandrijving 530, uitgerust met of andere pompkop, indien gespecificeerd als een pomp
- De speciale voedingskabel (verbonden aan de aandrijving van de pomp)
- Een 530N-module die de pomp beschermt tegen het binnendringen van vuil en vreemde voorwerpen conform IP66, NEMA 4X, als een EnN.
- **Opmerking:** de module is voor transportdoeleinden bevestigd, maar moet worden verwijderd voor het aansluiten van de bedrading, het selecteren van het voltage en het inspecteren van de zekering(en) en vervolgens weer worden vastgemaakt, voordat de pomp in werking wordt gesteld.
- Brochure met productveiligheidsinformatie en beknopte handleiding

2.5 Opslag

Dit product kan langdurig worden opgeslagen. Desondanks moet na opslag zorgvuldig worden gehandeld om ervoor te zorgen dat alle onderdelen goed werken. Volg de aanbevelingen op voor opslag en uiterste gebruiksdatum die gelden voor pompslangen die u na opslag wilt gebruiken.

3 Informatie over het retourneren van pompen

Voordat u producten retourneert, moeten deze grondig worden gereinigd/ontsmet. De verklaring waarin dit wordt bevestigd, moet worden ingevuld en aan ons worden geretourneerd, voordat het artikel wordt verzonden.

U dient een decontaminatieverklaring in te vullen en terug te sturen met daarin alle vloeistoffen die in contact zijn geweest met de apparatuur die aan ons wordt geretourneerd.

Na ontvangst van de verklaring geven we een Returns Authorization Number uit. Wij behouden ons het recht voor om apparatuur die geen Returns Authorization Number weergeeft, in quarantaine te houden of te weigeren.

Vul voor elk product een aparte decontaminatieverklaring in en gebruik het juiste formulier dat de locatie aangeeft waarnaar u de apparatuur wilt retourneren. Een exemplaar van de betreffende ontsmettingsverklaring kan worden gedownload van de website van Watson- Marlow op www.wmftg.com/decon.

Als u vragen hebt, kunt u contact opnemen met uw plaatselijke Watson-Marlow-vertegenwoordiger voor meer hulp via www.wmftg.com/contact.

4 Overzicht peristaltische pompen

Een slangenpomp is de meest eenvoudige soort pomp, omdat hij geen kleppen, afdichtingen of pakkingbussen heeft die kunnen corroderen of verstopt kunnen raken. De vloeistof komt alleen in contact met de binnenkant van een slang, waardoor de pomp de vloeistof niet kan verontreinigen of andersom. Slangpompen kunnen zonder gevaar drooglopen.

Hoe zij werken

Een samendrukbare slang wordt tussen een roller en de gebogen binnenkant van het pomphuis samengedrukt, waardoor op het contactpunt een afsluiting ontstaat. Terwijl de roller langs de slang loopt, beweegt de afsluiting ook mee. Nadat de roller is gepasseerd, neemt de slang haar oorspronkelijke vorm weer aan en creëert daarbij een onderdruk die wordt gevuld door vloeistof die vanuit de inlaatpoort wordt aangezogen.

Voordat de roller het einde van zijn baan bereikt, drukt een tweede roller de slang aan het begin van de baan samen, waardoor een hoeveelheid vloeistof tussen de compressiepunten wordt geïsoleerd. Als de eerste roller de baan verlaat, schuift de tweede roller op, waarbij de hoeveelheid vloeistof via de uitlaatpoort van de pomp wordt afgevoerd. Tegelijkertijd wordt achter de tweede roller een nieuwe onderdruk gecreëerd, waardoor meer vloeistof vanuit de inlaatpoort wordt aangezogen.

Terugstroming en overheveling vinden niet plaats, en de pomp sluit de slang goed af als deze niet in gebruik is. Er zijn geen kleppen nodig.

Het principe kan worden gedemonstreerd door een zachte slang tussen duim en wijsvinger samen te drukken en verder te schuiven: de vloeistof wordt aan het ene uiteinde van de slang afgevoerd, terwijl meer vloeistof wordt aangezogen aan het andere uiteinde.

Het spijsverteringsstelsel werkt op soortgelijke wijze.

Geschikte toepassingen

Slangpompen zijn ideaal voor de meeste vloeistoffen, waaronder viskeuze, afschuifgevoelige, bijtende en abrasieve vloeistoffen alsook vloeistoffen die zwevende vaste deeltjes bevatten. Zij zijn met name nuttig bij pompwerkzaamheden waarbij hygiëne een belangrijke rol speelt.

Slangpompen werken volgens het verdringerprincipe. Zij zijn met name geschikt voor doseertoepassingen. Deze pompen zijn gemakkelijk te installeren en eenvoudig te bedienen. Bovendien zijn de onderhoudskosten laag.

5 Garantie

Watson-Marlow Limited ('Watson-Marlow') garandeert dat dit product bij normaal gebruik en onderhoud gedurende vijf jaar vanaf de verzenddatum vrij zal zijn van fouten in materialen en afwerking.

De enige verantwoordelijkheid van Watson-Marlow en het uitsluitende verhaal van de klant met betrekking tot vorderingen die voortvloeien uit de aankoop van een product van Watson-Marlow is, naar keuze van Watson-Marlow: reparatie, vervanging of krediet, indien van toepassing

Tenzij schriftelijk anders overeengekomen, is bovenstaande garantie beperkt tot het land waarin het product is verkocht.

Werknemers, agenten of vertegenwoordigers van Watson Marlow hebben niet de bevoegdheid om Watson-Marlow te binden aan enige garantie anders dan de voorgaande, mits dit schriftelijk wordt gedaan en is getekend door een directeur van Watson-Marlow. Watson-Marlow geeft geen garanties betreffende de geschiktheid van de producten voor een specifiek doel.

In geen enkel geval:

- i. zullen de kosten van het exclusieve verhaal van de klant hoger zijn dan de aankoopprijs van het product;
- ii. is Watson-Marlow aansprakelijk voor enige speciale, indirecte, incidentele, gevolg- of voorbeeldschade, ongeacht hoe deze is ontstaan, zelfs indien Watson-Marlow op de hoogte is gesteld van de mogelijkheid van dergelijke schade.

Watson-Marlow is niet aansprakelijk voor enig verlies, enige schade of kosten direct of indirect samenhangend met of voortvloeiend uit het gebruik van de producten, inclusief schade of nadeel veroorzaakt aan andere producten, machines, gebouwen of eigendommen. Watson-Marlow is niet aansprakelijk voor gevolgschade inclusief, zonder beperking, winstderving, tijdsverlies, ongemak, verlies van verpompt product, en productieverlies.

Deze garantie verplicht Watson-Marlow niet om kosten van verwijdering, installatie, transport of andere kosten te dragen die zich in verband met een garantieclaim kunnen voordoen.

Watson-Marlow kan niet aansprakelijk worden gesteld voor schade tijdens transport van geretourneerde goederen.

Voorwaarden

- o (Defecte) Producten moeten met een zo volledig mogelijk ingevuld en ondertekend veiligheidsformulier aan Watson-Marlow Limited, haar dochterondernemingen of de door haar geautoriseerde distributeur worden geretourneerd.
- o Alle reparaties of wijzigingen dienen te zijn uitgevoerd door Watson-Marlow Limited, een door Watson-Marlow goedgekeurd servicecentrum of met uitdrukkelijke schriftelijke toestemming van Watson-Marlow Limieten, ondertekend door een manager of directeur van Watson-Marlow.
- o Eventuele afstandsbediening- of systeemverbindingen dienen te worden aangebracht in overeenstemming met de aanbevelingen van Watson-Marlow.
- o Alle EtherNet/IP™ systemen dienen te worden geïnstalleerd of gecertificeerd door een hiervoor opgeleide installatiemonteur.

Uitzonderingen

- o Verbruiksgoederen zoals slangen en pomponderdelen zijn hiervan uitgesloten.
- o Pompkoprollers zijn uitgesloten.
- o Reparaties of onderhoud voortvloeiend uit normale slijtage of uit verzuim van redelijk en juist onderhoud zijn uitgesloten.
- o Producten die volgens Watson-Marlow zijn misbruikt, verkeerd gebruikt of opzettelijk of per ongeluk zijn beschadigd of veronachtzaamd, zijn uitgesloten van de garantie.
- o Storing veroorzaakt door elektrische spanningspulsen is uitgesloten.
- o Storing veroorzaakt door onjuiste of ontoereikende bedrading van het systeem is uitgesloten.
- o Schade door werking van chemische stoffen is uitgesloten.
- o Hulpmiddelen zoals lekdetectors zijn uitgesloten.
- o Schade veroorzaakt door uv-licht of direct zonlicht is uitgesloten.

- Alle ReNu-pompkoppen zijn hiervan uitgesloten
- Pogingen om een product van Watson-Marlow te demonteren, maken de productgarantie ongeldig.

Watson-Marlow behoudt zich het recht voor om deze algemene voorwaarden te allen tijde aan te passen.

6 Opmerkingen over veiligheid

Deze veiligheidsinformatie dient in combinatie met de rest van deze gebruiksaanwijzing te worden gebruikt.

Uit veiligheidsoverwegingen dienen deze pomp en pompkop alleen door deskundig, goed opgeleid personeel te worden gebruikt, nadat zij de handleiding hebben gelezen en begrepen en elk mogelijk gevaar hebben overwogen. Als de pomp wordt gebruikt op een manier die niet is aangegeven door Watson-Marlow Limited, kan de door de pomp geleverde bescherming worden beperkt. Iedereen die is belast met de installatie of het onderhoud van deze apparatuur dient voldoende deskundigheid te bezitten om deze werkzaamheden uit te voeren. Daarnaast moeten zij vertrouwd zijn met alle relevante regelgeving op het gebied van gezondheid en veiligheid op het werk.



Dit symbool, gebruikt op de pomp en in deze handleiding geeft aan: Het juiste veiligheidsvoorschrift moet gebruikt worden, of er is sprake van een potentieel gevaarlijke situatie.



Dit symbool, gebruikt op de pomp en in deze handleiding geeft aan: Laat vingers niet in aanraking komen met bewegende onderdelen.



Dit symbool, gebruikt op de pomp en in deze handleiding geeft aan: Voorzichtig, heet oppervlak.



Dit symbool, gebruikt op de pomp en in deze handleiding geeft aan: Voorzichtig, gevaar voor elektrische schokken.



Dit symbool, gebruikt op de pomp en in deze handleiding geeft aan: De persoonlijke beschermingsmiddelen (PBM) moeten worden gedragen.



Dit symbool, gebruikt op de pomp en in deze handleiding geeft aan: Recycle dit product conform de voorwaarden van de EG-richtlijn aangaande de Afvoer van elektrische en elektronische apparatuur (WEEE).



De pompen van de 630- en 730-serie zijn voorzien van thermische zekeringen die zichzelf resetten; wanneer ze doorslaan verschijnt foutmelding "Err17 onderspanning".





Basiswerkzaamheden met betrekking tot heffen, transport, installatie, opstarten, onderhoud en reparatie moeten uitsluitend worden uitgevoerd door bevoegd personeel. Tijdens werkzaamheden aan de pomp moet de voeding zijn losgekoppeld. De motor moet tegen onbedoeld opstarten worden beveiligd.



Sommige pompen wegen ruim 18 kg (het precieze gewicht is afhankelijk van model en pompkop - raadpleeg de informatie op de pomp). Til de pomp op conform de richtlijnen inzake gezondheid en veiligheid op de werkplek. De onderste behuizing heeft ingebouwde vingergroeven, zodat hij eenvoudiger opgetild kan worden; bovendien wordt de pomp eenvoudig opgetild door de pompkop vast te houden en (indien aanwezig) de N-module aan de achterkant van de pomp.



Aan de achterzijde van de pomp is een zekering gemonteerd, die door de gebruiker kan worden vervangen. In sommige landen, bevat de netstroom stekker een extra vervangbare zekering. Zekeringen moeten worden vervangen door onderdelen van dezelfde sterkte.



Deze pomp bevat geen door de gebruiker te onderhouden zekeringen of onderdelen.

Opmerking - de hoofdvoedingskabel wordt vast aangesloten aan de pomp geleverd en kan niet door de klant worden vervangen.

Let op de instelling van de voltagekeuzeschakelaar voor uw regio



IP66 pompen worden geleverd met een netstroom stekker. De tule aan het NEMA Module-uiteinde van de kabel heeft een IP66 beschermingsgraad. De stekker aan het tegenovergestelde einde van de kabel heeft GEEN IP66 beschermingsgraad. Het is de verantwoordelijkheid van de gebruiker om ervoor te zorgen dat de aansluiting op het stroomnet een IP66 beschermingsgraad heeft.

Deze pomp mag alleen worden gebruikt voor het beoogde doel.

De pomp moet te allen tijde toegankelijk zijn om bediening en onderhoud mogelijk te maken. Toegang tot de pomp mag niet worden versperd of geblokkeerd. Monteer geen andere apparatuur op de aandrijving dan die door Watson-Marlow getest en goedgekeurd is. Als u andere apparatuur monteert, kan dit persoonlijk letsel of materiële schade veroorzaken, waarvoor geen aansprakelijkheid wordt aanvaard.

De stekker van de pomp is het verbreekingsmiddel (voor isolatie van de motoraandrijving van de netvoeding in een noodgeval). De pomp niet zodanig plaatsen dat de stekker moeilijk uit te trekken is.



Als gevaarlijke vloeistoffen worden verpompt, moeten alle veiligheidsprocedures voor de desbetreffende vloeistof en toepassing in acht worden genomen om persoonlijk letsel te voorkomen.



Dit product voldoet niet aan de eisen in de ATEX-Richtlijn en mag niet worden gebruikt op plaatsen waar explosiegevaar kan optreden.



Zorg ervoor dat de verpompte chemicaliën geschikt zijn voor de pompkop, het smeermiddel (indien van toepassing), de pompslangen, de leidingen en de hulpstukken die voor de pomp worden gebruikt. Raadpleeg de chemische compatibiliteitsgids die te vinden is op: www.wmftg.com/chemical. Als u de pomp voor andere chemicaliën moet gebruiken, neem dan contact met



Watson-Marlow op om de compatibiliteit te bevestigen.



Als de Automatisch Herstarten is geactiveerd, is het mogelijk dat de pomp opnieuw start zodra de voeding weer is hersteld.

Automatisch Herstarten is alleen van invloed op de handmatige modus eb=n EtherNet/IP™ modus.

Als Automatisch Herstarten is ingeschakeld, wordt het "!" symbool op het scherm getoond, om gebruikers te waarschuwen dat de pomp zonder handmatige handmatig actie kan starten (pomp zet het bedrijf voort met de laatst bekende instellingen).

Gebruik Automatisch Herstarten niet voor meer dan:

- 1 voedingsstart per 3 minuten

Wij raden externe aansturing aan als een hoog aantal starts vereist is.



Wanneer de pomp is geconfigureerd voor Doseran of EtherNet/IP™ modus, zal de pomp op elk moment nadat de voeding weer is hersteld onmiddellijk reageren op een externe opdracht. De pomp kan zonder handmatig ingrijpen gaan werken (de pomp kan bv. worden gestart worden door een extern instelpunt zonder dat hiervoor een toets hoeft te worden ingedrukt).



De pompkop bevat bewegende onderdelen. Voordat u het deksel of het pomphuis met gereedschap opent, moeten de volgende veiligheidsinstructies in acht worden genomen:



1. Zorg ervoor dat de pomp niet meer aangesloten is op de netvoeding.
2. Zorg ervoor dat de leiding niet meer onder druk staat.



3. Als een slangdefect is opgetreden, zorg ervoor dat alle vloeistof uit de pompkop is afgetapt in een geschikte bak, container of afvoer.

4. Zorg ervoor dat de juiste persoonlijke beschermingsmiddelen (PBM) worden gedragen.



De operator wordt in eerste instantie beschermd tegen draaiende pompdelen door het pompkopdeksel. Let er echter op dat deksels verschillen, afhankelijk van het gebruikte type pompkop. Raadpleeg het hoofdstuk pompkop in de handleiding.

7 Pompspecificaties

Tabel 1 - Specificaties

Bedrijfstemperatuur	5 °C tot 40 °C (41 °F tot 104 °F)
Opslagtemperatuur	530: -40 °C tot 70 °C (-40 °F tot 158 °F)
Vochtigheid (niet-condenserend)	80% tot 31 °C (88 °F) lineair dalend tot 50% bij 40 °C (104 °F)
Maximumhoogte	2000 m (6560 ft)
Vermogensclassificatie	530: 135 VA
Voedingsspanning	100 - 120 V/200 - 240 V 50/60 Hz 1 fase (afhankelijk van regionale kabelsets en voeding)
Maximale spanningsvariatie	± 10% van nominale spanning. Er is een constante netvoeding vereist, samen met kabelverbindingen die voldoen aan de beste praktijk inzake ruisimmunititeit.
Vollaststroom	530: < 0,6 A bij 230 V; < 1,25 A bij 115 V
Zekeringvermogen	T2.5AH250V (5 x 20 mm)
Installatiecategorie (overspanningscategorie)	II
Vervuilingsgraad	2
IP	530: IP31 tot BS EN 60529 indien geleverd met N-module, dan IP66 tot BS EN 60529. Voldoet aan de eisen voor NEMA 4X tot NEMA 250 *(gebruik binnen - beschermen tegen langdurige blootstelling aan uv-stralen)
db-classificatie	530: < 70 dB(A) op 1 m
	
Regelverhouding	530: 0,1-220 tpm (2200:1)
Maximale snelheid	530: 220 tpm

7.1 Gewicht

Tabel 2 - Gewicht

530	Alleen aandrijving		+ 520R, 520R2		+ 520REL, 520REM, 520REH, 520RET		+ 505L	
	kg	lb oz	kg	lb oz	kg	lb oz	kg	lb oz
IP31	9,7	21 6	10,6	23 5	10,5	23 3	12,2	26 14
IP66	10,6	23 5	11,5	25 5	11,4	25 2	13,1	28 13



Sommige pompen wegen ruim 18 kg (het precieze gewicht is afhankelijk van model en pompkop - raadpleeg de informatie op de pomp). Til de pomp op conform de richtlijnen inzake gezondheid en veiligheid op de werkplek. De onderste behuizing heeft ingebouwde vingergroeven zodat hij eenvoudiger opgetild kan worden; bovendien wordt de pomp eenvoudig opgetild door de pompkop vast te houden en (indien aanwezig) de module aan de achterkant van de pomp.

7.2 Pompkop opties

Afbeelding 1 - 530 pompserie

520R, 520R2, 520REH, 520REL, 520REM, 520RET, 505L, 505CA, 313, 314, 314MC and 318MC.



8 Een goede pompinstallatie

8.1 Algemene aanbevelingen

Plaats de pomp op een vlakke, horizontale, stevige ondergrond vrij van overmatige trilling, om de juiste smering van de tandwielkast en de juiste werking van de pompkop te garanderen. Zorg voor een vrije luchtstroom rondom de pomp zodat de warmte kan worden afgevoerd. Zorg ervoor dat de omgevingstemperatuur rondom de pomp niet hoger is dan de aanbevolen maximale bedrijfstemperatuur.

Op pompen met een bedieningspaneel kan de pomp met behulp van de toets STOP op elk gewenst moment worden stopgezet. Het verdient echter aanbeveling een geschikte plaatselijke noodstopknop in de netvoeding naar de pomp te installeren.

Stapel de pompen niet met meer dan het aanbevolen maximumaantal boven op elkaar. Zorg er bij het stapelen van de pompen voor dat de omgevingstemperatuur rondom alle pompen in de stapel de aanbevolen maximale bedrijfstemperatuur niet overschrijdt.



Afbeelding 2 - Pompen stapelen

De pomp kan zo worden ingesteld dat de rotor met de wijzers van de klok mee (rechtsom) of tegen de wijzers van de klok in (linksom) draait, afhankelijk van welke richting gewenst is.

Let er echter op dat de pompslang van sommige pompkoppen langer meegaat als de rotor rechtsom draait en dat de drukprestatie van de pomp gemaximaliseerd wordt als de rotor linksom draait. Voor het verkrijgen van druk in sommige pompkoppen, moet de pomp linksom draaien.

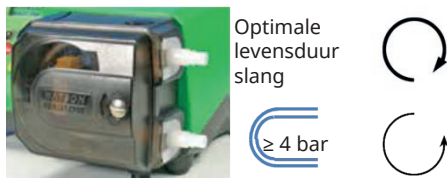

Afbeelding 3 - Rotor draairichting

Slangenpompen zijn zelfaanzuigend en zelfdichtend tegen terugstroming. In de aanzuig- of persleiding zijn geen kleppen nodig, behalve de kleppen die hieronder staan aangegeven.



Gebruikers dienen een terugslagklep tussen de pomp en de afvoerleiding te plaatsen om het plotseling vrijkomen van vloeistof onder druk te voorkomen wanneer een pompkop of slang uitvalt. Deze klep wordt onmiddellijk na de afvoer van de pomp geplaatst.

De kleppen in de processtroom moeten worden geopend voordat de pomp wordt gestart. Gebruikers wordt aangeraden tussen de pomp en een klep aan de perszijde van de pomp een overdrukbeveiliging te installeren voor bescherming tegen schade die wordt veroorzaakt als de pomp per ongeluk met een gesloten persklep in bedrijf wordt gezet.

8.2 Wat u wel en niet moet doen

- Monteer de pomp niet in een krappe ruimte zonder voldoende luchtstroming rondom de pomp.
- Houd zuig- en persslangen zo kort en direct mogelijk – idealiter echter niet korter dan 1 meter – en volg de meest directe route. Gebruik bochten met een grote radius: ten minste vier keer de slangdiameter. Zorg ervoor dat de aansluitleidingen en koppelingen sterk genoeg zijn om de voorspelde leidingdruk te kunnen weerstaan. Vermijd slangverloopstukken en slangen met een kleinere binnendiameter dan de slang in het pompkopgedeelte; dit geldt met name voor leidingen aan de aanzuigzijde. Kleppen in de leiding mogen de doorstroming niet belemmeren. Kleppen in de doorstroomleiding moeten open staan wanneer de pomp in bedrijf is.
- Zorg ervoor dat bij langere slangstukken ten minste één meter flexibele slang met gladde binnenlaag is aangesloten op de inlaat- en uitlaatpoort van de pompkop om impulsverliezen en pulsaties in de leiding tot een minimum te beperken. Dit is met name belangrijk bij viskeuze vloeistoffen en bij aansluiting op niet-flexibele leidingen.
- Gebruik zuig- en persleidingen met een binnendiameter die gelijk is aan of groter dan die van de pompslang. Gebruik bij het verpompen van viskeuze vloeistoffen leidingstukken met een binnendiameter die diverse maten groter is dan die van de pompslang.
- Plaats de pomp, indien mogelijk, op of net onder het peil van de vloeistof dat moet worden verpompt. Dit garandeert optimale toestroom en maximale pompefficiëntie.
- Gebruik een laag toerental bij het verpompen van viskeuze vloeistoffen. Voordruk zal de pomprestaties verbeteren, vooral bij viskeuze materialen.
- Herkalibreer de pomp nadat de pompslangen, vloeistof- of aansluitleidingen zijn vervangen. Het verdient bovendien aanbeveling de pomp regelmatig te herkalibreren om de nauwkeurigheid te handhaven.
- Verpomp geen chemicaliën die ongeschikt zijn voor gebruik met de slang of pompkop.
- De pomp niet laten draaien zonder slang of element bevestigd aan de pompkop.
- Bundel de regel- en netvoedingskabels niet samen.
- Als uw product een N-module bevat, moet de module zijn uitgerust met intacte afdichtingen die zich op de juiste locatie bevinden. Zorg ervoor dat de aansluitingen voor de bekabeling goed zijn afgedicht om de IP/NEMA kwalificatie te handhaven.

Pompslangkeuze: De chemische compatibiliteitsgids op de website van Watson-Marlow dient als richtlijn. Als u twijfelt over de compatibiliteit van een pompslangmateriaal en de te verpompen vloeistof, vraag dan een Watson-Marlow-slangmonsterkaart aan voor een dompeltest.

Bij het gebruik van een Marprene of Bioprene pompslang (continu), moet de slang worden nagespannen nadat de pomp 30 minuten in bedrijf is geweest.

9 Pompbediening

9.1 Lay-out toetsenbord en toets-ID's

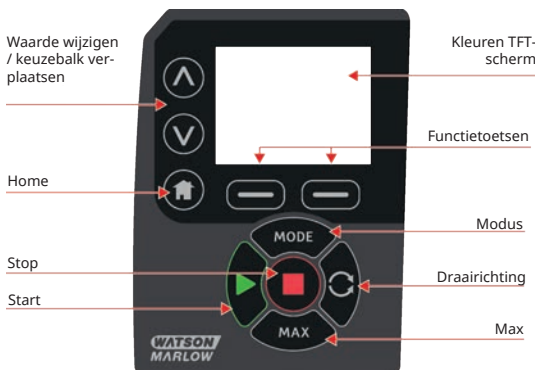

Afbeelding 4 - Lay-out toetsenbord en toets-ID's

HOME toets

Als de **HOME** toets wordt ingedrukt, gaat de gebruiker terug naar de laatst bekende bedrijfsstand. Als de pompinstellingen worden gewijzigd en de toets **HOME** wordt ingedrukt, worden alle instellingswijzigingen genegeerd en keert u terug naar de laatste bedrijfsstand.

Functietoetsen

ALS FUNCTIE toetsen worden ingedrukt, voeren ze de functie uit die op het scherm direct boven de relevante functietoets wordt getoond.

^ en v toetsen

Deze toetsen worden gebruikt om de programmeerbare waarden in de pomp te wijzigen. Deze toetsen worden ook gebruikt om de keuzebalk omhoog en omlaag door het menu te bewegen.

MODUS toets

Om modus of modus instellingen te wijzigen, dient de **MODE** toets te worden ingedrukt. De **MODUS** toets kan op elk moment worden ingedrukt om toegang tot het MODUS menu te verkrijgen. Wanneer pompinstellingen worden gewijzigd en de **MODUS** toets wordt ingedrukt, worden alle instellingswijzigingen genegeerd en keert u terug naar het **MODUS** menu.

9.2 Starten en stoppen

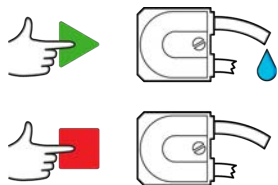

Afbeelding 5 - Starten en stoppen

9.3 Kies met behulp van de toetsen omhoog en omlaag

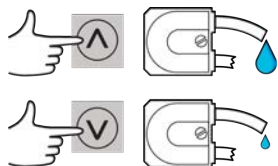

Afbeelding 6 - Kies met behulp van de toetsen omhoog en omlaag

9.4 Maximale snelheid



Afbeelding 7 - Maximale snelheid

9.5 Van draairichting veranderen

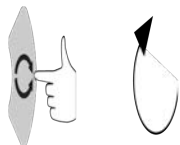

Afbeelding 8 - Van draairichting veranderen

10 Aansluiten op een voeding

Er is een constante netvoeding vereist, samen met kabelverbindingen die voldoen aan de beste praktijk inzake ruisimmunititeit. Het wordt niet aanbevolen om deze aandrijvingen naast elektrische apparaten te plaatsen die ruis vanuit het elektriciteitsnet kunnen veroorzaken, bijvoorbeeld 3-fase contactors en inductie verwarmingsapparaten.



Zet de spanningskeuzeschakelaar op 115 V voor 100-120 V 50/60 Hz voedingen of op 230 V voor 200-240 V 50/60 Hz voedingen. Controleer de spanningskeuzeschakelaar altijd voordat u de pomp op de netvoeding aansluit, anders raakt de pomp beschadigd.

~100-120V



~200-240V



Sluit de pomp op de juiste manier op een geaarde eenfase-netstroom aan.



Als het pomptype een N-module heeft, is de spanningskeuzeschakelaar niet zichtbaar wanneer de module is bevestigd. De spanningskeuzeschakelaar is gemonteerd op de schakelplaat aan de achterkant van de pomp en wordt door de N-module tegen water beschermd. De module moet worden verwijderd om toegang te verkrijgen tot de schakelplaat. Schakel de pomp pas in wanneer u zeker weet dat hij aangepast is aan uw voeding door de module te verwijderen en de schakelaar te inspecteren, en vervolgens de module weer te monteren.

1.



2.



3.



4.



Afbeelding 9 - Netspanning keuzeschakelaar



Als er veel elektrische ruis aanwezig is, raden wij u aan een in de handel verkrijgbaar apparaat voor het onderdrukken van pieken in de voedingsspannings en in de geluidsuitstoot te gebruiken.



Zorg ervoor dat alle voedingskabels geschikt zijn voor de apparatuur. Gebruik alleen met de meegeleverde voedingskabel.



De pomp moet zodanig geplaatst zijn, dat de onderbreker eenvoudig bereikbaar is wanneer de apparatuur in bedrijf is. De voedingsstekker van de pomp is het verbrekingsmiddel (om in een noodgeval de motoraandrijving van voeding los te isoleren).



IP66 pompen worden geleverd met een netstroom stekker. De tule aan het NEMA Module-uiteinde van de kabel heeft een IP66 beschermingsgraad. De stekker aan het tegenovergestelde einde van de kabel heeft GEEN IP66 beschermingsgraad. Het is uw verantwoordelijkheid om ervoor te zorgen dat de aansluiting op het stroomnet een IP66 beschermingsgraad heeft.

10.1 Geleider kleurcode

Tabel 3 - Geleider kleurcode

Geleidertype	Europese kleur	Noord-Amerikaanse kleur
Regel	Bruin	Zwart
Neutraal	Blauw	Wit
Aarde	Groen/geel	Groen

10.2 Bedraden van de NEMA-module - EtherNet/IP™ pompen

De NEMA 4X modules die zijn gemonteerd op de 530, 630 en 730 EnN cased pumps hebben twee paar bedradingspoorten. Er zijn twee M16-poorten aanwezig, alsmede doorvoeren om ronde kabels met een diameter van 4 mm tot 10 mm af te dichten (5/32" tot 13/32") Ethernet de aansluiting verloopt via de twee M12-connectors die aan de achterzijde van de NEMA-module zijn gemonteerd.

Afbeelding 10 - Aardingsscherm voor besturingskabels op de EtherNet/IP™ NEMA module



Aardingsafscherming van besturingskabel aangesloten op aardingsklem (J6) op de adapter PCB wanneer een kunststof kabelwartel wordt gebruikt.

Afbeelding 10 - Aardingsscherm voor besturingskabels op de EtherNet/IP™ NEMA module

2



Geen aanvullende aardingsafscherming van de besturingskabel vereist wanneer een EMC-kabelwartel wordt gebruikt.



NEMA-module met geleidende montageset (verkrijgbaar als optie voor En pompen voor EtherNet/IP™ netwerk kabels indien nodig).

10.3 M12-connector schermaansluiting

Afbeelding 11 - M12-connector schermaansluiting

EtherNet/IP™-modellen



1. Standaard zijn de body en kabelafscherming van de M12-ethernetconnectoren geïsoleerd van de metalen body van de NEMA-module en aarde van de netstroom. Dit is overeenkomstig de EtherNet/IP™-specificatie voor gebruik in industriële geautomatiseerde systemen die EtherNet/IP™ gebruiken.
2. Als het vereist is om de M12-body en kabelafscherming te verbinden met de aarde van de netstroom vanwege EMC of Ethernet TCP, dan kan de standaard plastic M12-wartel (MN2934T) vervangen worden door een rvs versie (MN2935T). Zorg ervoor dat de M12 O-ring en aandrukkring juist geplaatst zijn om de IP66-afdichting te behouden.

11 Checklist bij het opstarten

Opmerking: Zie ook "Pompslang vervangen" op pagina 122.

- Zorg ervoor dat de pomp en de aanzuig- en persleidingen goed op elkaar zijn aangesloten.
- Zorg ervoor dat de pomp op een geschikte (net)voeding is aangesloten.
- Zorg ervoor dat de aanbevelingen in het hoofdstuk "Een goede pompinstallatie" op pagina 15 in acht worden genomen.

12 EtherNet/IP™ bedrading voor aansturen



Sluit nooit netspanning aan op de D-connectoren. Sluit de juiste signalen aan op de hieronder weergegeven pinnen. Beperk signalen tot de aangegeven maximumwaarden. Voer geen spanning over andere pinnen. Er kan dan blijvende schade worden aangericht die niet onder de garantie valt.



Houd de 4-20 mA signalen en de laagspanningssignalen gescheiden van de netvoeding. Gebruik aparte ingangskabels met kabeltules. Wij adviseren dat u gebruik maakt van de beste werkmethode op het gebied van EMC en dat u gebruik maakt van EMC-kabelwartels.

12.1 Kenmerken aan de achterzijde van de pomp.



1	RJ45 aansluiting 1
2	RJ45 aansluiting 2
3	Standaard - 9-pin D - sensor connector (vrouwelijk)
4	USB poort (Type A), alleen voor onderhoud
5	Netspanning keuzeschakelaar.
6	Aan/uitschakelaar
7	Netstroomkabel
8	Door klant vervangbare zekering

12.2 RJ45 aansluitingen

Sluit een RJ45 (CAT5 of hoger, afscherming aanbevolen netwerk kabel van de PC naar de pomp aansluitpoort 1 of 2.

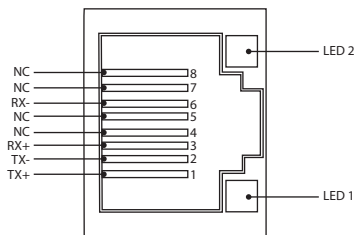

Afbeelding 12 - RJ45 aansluitingen

LED 1	LED 2	Indicatie
Laag	Laag	UIT
Laag	Hoog	Gele led voor link gedetecteerd knippert om 10 Mbit activiteit aan te duiden
Hoog	Laag	Een groene led voor link gedetecteerd knippert om 100 Mbit activiteit aan te duiden
Hoog	Hoog	Twee groene leds voor link gedetecteerd, knipperen om activiteit van 1 Gbit aan te duiden

12.3 Bedrading voor aansturen





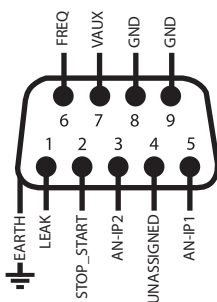





Standaard - 9-pin D - sensor connector (vrouwelijk/chassisdeel)

Aanbevolen besturingskabel: 7/0,2 mm 24 AWG afgeschermd, rond. De kabelafscherming moet geaard zijn met een aansluiting van 360 graden op een geleidende achtermantel.





Afbeelding 13 - Het bedraden van de 9-pin D - sensor connector



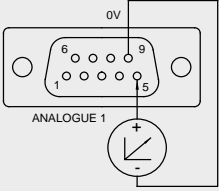
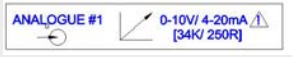
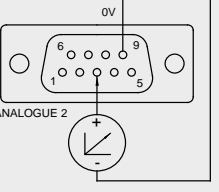

Uitleg van symbolen

	In bedrijf		Ingang		Toetsbord draairichting omkeren
	Stop		Uitgang		Droog (geen lek)
	Rechtsomdraaiend		Handmatige regeling (toetsenbord)		Nat (lek waargenomen)
	Linksomdraaiend		Analoog		



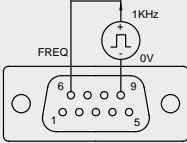
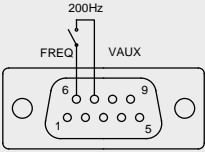

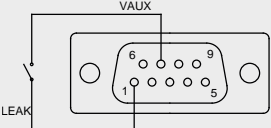
Tabel 4 - De D-connector bedraden

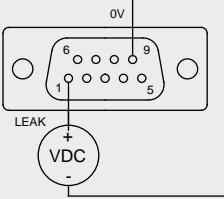
Naam van het signaal	Ingang of uitgang	Configureerbaar	Signaalrespons
 <p>ANALOGUE 1</p>	Ingang	Ja	
 <p>ANALOGUE 2</p>	Ingang	Ja	

Tabel 4 - De D-connector bedraden

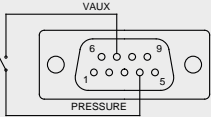
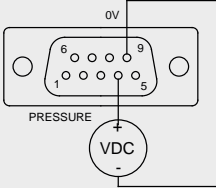
Naam van het signaal	Ingang of uitgang	Configureerbaar	Signaalrespons
			
	Ingang	Ja	
	Ingang	Ja	
			

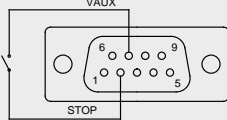
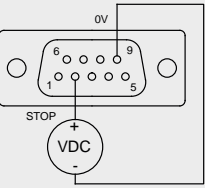
Tabel 4 - De D-connector bedraden

Naam van het signaal	Ingang of uitgang	Configureerbaar	Signaalrespons
 	Ingang	Ja	
 	Ingang	Ja	

12.4 N-module en F-module



Sluit nooit netspanning aan op de M12-connectoren. Sluit de juiste signalen aan op de klemmen. Beperk signalen tot de aangegeven maximumwaarden. Voer geen spanning over andere klemmen. Er kan dan blijvende schade worden aangericht die niet onder de garantie valt.



Voor de IP66 (NEMA 4X) versie van deze pomp moeten de aanbevolen kabel en kabeldoorvoeren worden gebruikt, anders kan de bescherming tegen het binnendringen van vuil en vreemde voorwerpen afnemen.



Zorg ervoor dat de kap van de module te allen tijde stevig met alle meegeleverde schroeven is bevestigd. Indien dit niet het geval is, kan dit de IP66 (NEMA 4X) bescherming niet worden gegarandeerd.



Controleer of de ongebruikte openingen op de module afgedicht zijn met de meegeleverde afsluitplug. Indien dit niet het geval is, kan dit de IP66 (NEMA 4X) bescherming in gevaar brengen.

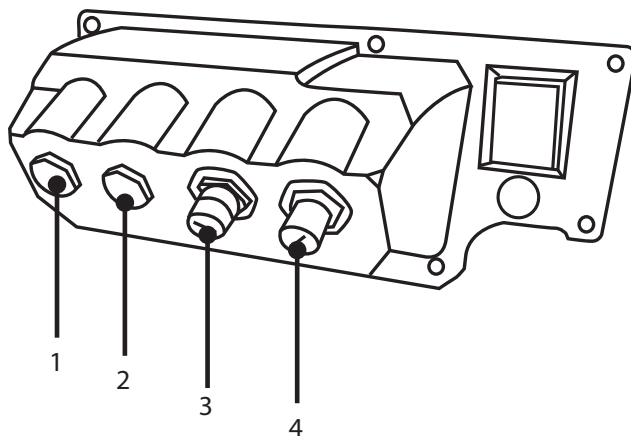

Afbeelding 14 - N-module en F-module

1. M16 poort

2. M16 poort

3. M12-connector - Ethernet aansluiting

4. M12-connector - Ethernet aansluiting

Ethernet aansluiting

Aan de achterkant van de N-module voor ethernetaansluiting (3,4) zijn twee communicatie-connectoren gemonteerd. Beide connectoren hebben dezelfde pinconfiguratie. De pinconfiguratie en de signaalresponses zijn hieronder afgebeeld.

Stekkers en kabels voor deze connectoren moeten zijn: M12, mannelijk, 4- pens codering, afgeschermd.

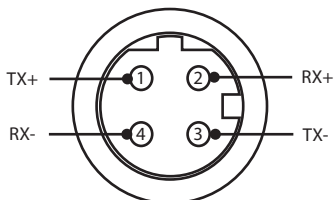

Afbeelding 15 - Ethernet aansluiting

Adapter PCB

Afbeelding 16 - Adapter PCB

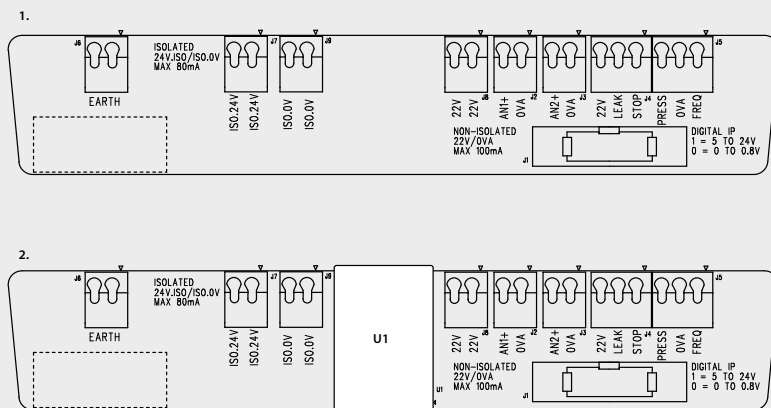

1. Zonder geïsoleerde voedingsoptie (N-module)

2. Met geïsoleerde voedingsoptie (F-module)

Opmerking: Koppel de adaptermodule los met behulp van de uitwerphendeltjes aan de contactvoet. Het wordt aanbevolen om de 9W-connector permanent op de pomp aangesloten te laten.

Aanbevolen besturingskabel: metrisch = 0,05 mm² - 1,31 mm² soepel en stug. USA = 30AWG - 16AWG stug/soepel. Kabel: rond. Max./min. buitendiameter voor een goede afdichting als de kabel door de standaarddoorvoer wordt geleid: 9,5 mm - 5 mm. **De kabeldoorsnede moet rond zijn om zeker te zijn van een goede afdichting.**

Voedingsopties

De NEMA-adapterplaat is verkrijgbaar met een geïsoleerde voedingsoptie (F-module). Deze heeft een geïsoleerde voeding van 24 V (maximum uitgangsbelasting 80 mA), U1, gemonteerd. Zoals hieronder getoond zorgt de U1 voor een volledige scheiding tussen de klemmen 24 V en 0 V van de interne pompvoeding.

De optie F-module kan worden gebruikt als de sensor een geïsoleerde voeding vereist of een uitgang van 4 - 20 mA heeft, die niet gebruikt kan worden met de op de aarde aangesloten laadweerstand in de pomp.

Afbeelding 17 - Voedingsopties

1.

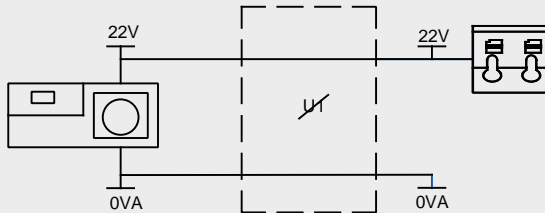

2.

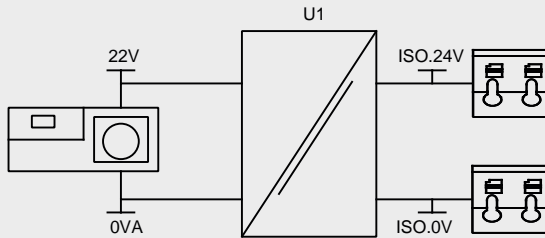

1. Zonder geïsoleerde voedingsoptie (N-module)





2. Met geïsoleerde voedingsoptie (F-module)

12.5 Ingang/uitgang connectoren

Uitleg van symbolen

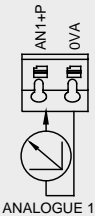
	In bedrijf		Ingang		Toetsbord draairichting omkeren
	Stop		Uitgang		Droog (geen lek)
	Rechtsomdraaiend		Handmatige regeling (toetsbord)		Nat (lek waargenomen)
	Linksomdraaiend		Analoog		

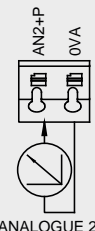
Tabel 5 - Ingang/uitgang connectoren

Connector-nr.	Functie	Ingang of uitgang	Configureerbaar	Signaalrespons
J1			Nee	Aansluiting naar de pomp
J2		Ingang	Ja	
J3		Ingang	Ja	

Tabel 5 - Ingang/uitgang connectoren

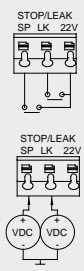
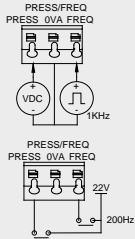
Connector-nr.	Functie	Ingang of uitgang	Configureerbaar	Signaalrespons
J4		Ingang	Ja	<div style="border: 1px solid black; padding: 5px; margin-bottom: 5px;"> <p>START STOP ▷ 0</p> <p> ◻ 1 [5-24V] ⚠</p> </div> <div style="border: 1px solid black; padding: 5px;"> <p>LEAK ☀ 0</p> <p> ⚠ 1 [5-24V] ⚠</p> </div>
J5		Ingang	Ja	<div style="border: 1px solid black; padding: 5px; margin-bottom: 5px;"> <p>PRESSURE ▷ 0</p> <p> ◻ 1 [5-24V] ⚠</p> </div> <div style="border: 1px solid black; padding: 5px;"> <p>FREQ 📄</p> <p> 5V-24V 1mA</p> </div>
J6	<p>1. Aarde</p> <p>2. Aarde</p>		Nee	

12.6 EtherNet/IP™ Externe pomp interface parameters

Tabel 6 - Externe interface parameters

Parameters	Sym	Limieten			Eenheden	Opmerking
		Min	Nom	Max		
Digitale ingang hoog voltage	VD _{IH}	5		24	V	Lek, Stop, DRUK_ALARM, Frequentie
Digitale ingang lage spanning	VD _{IL}	0		0.8	V	Lek, Stop, DRUK_ALARM, Frequentie
Digitale ingang absoluut maximum voltage	VD _{in}	-30		30	V	Niet in bedrijf
Digitale ingang weerstand	RD _{in}	10		110	kΩ	110K voor ≤ 5 V
Frequentiebereik	F _{max}	1		1000	Hz	Frequentie
Herhalingsfrequentie	F _{max}	1		10	Hz	Lek, Stop, Druk
Analoge ingang voltage modus	VA _{in}	-15	10	30	V	0-10 V bereik (100R bron impedantie)
Analoge ingang voltage modus	RVA _{in}		34.4		kΩ	±3 %
Analoge ingang meetbereik	I _{in}	0		25	mA	
Analoge ingang stroom absoluut maximum	IA _{in}	-50		28	mA	Afvoerlimiet
Analoge ingang absoluut maximum voltage	VA _{in}	0		7.0	V	Afvoerlimiet
Analoge ingang weerstand	RI _{IN}		250	270	Ω	250R Sense Res.
Analoge ingang filter bandbreedte	BW		67		Hz	-6 dB bandbreedte
22 V voeding uitgang	V _{aux}		18	30	V	Niet gereguleerd
24 V geïsoleerde voeding uitgang	V24		24			
Laadstroom 22V-/24V-voeding				80	mA	Zelfresettende zekering

12.7 Netwerktopologie

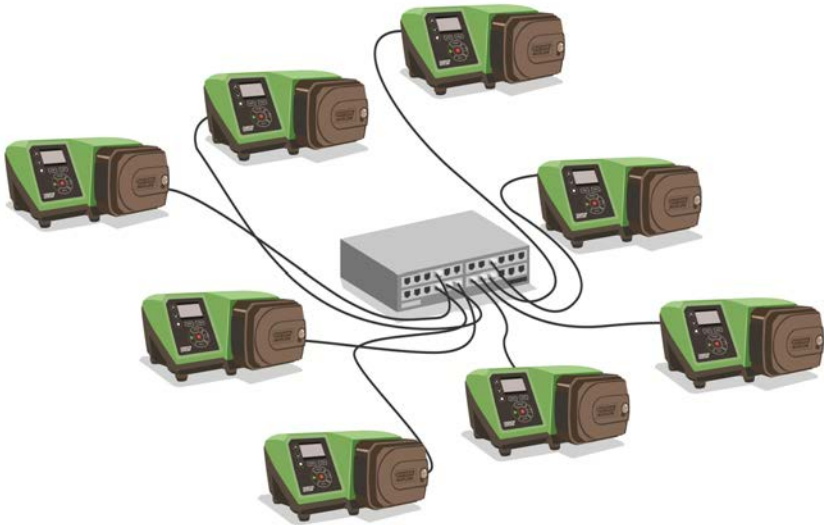

Afbeelding 18 - Ster netwerk

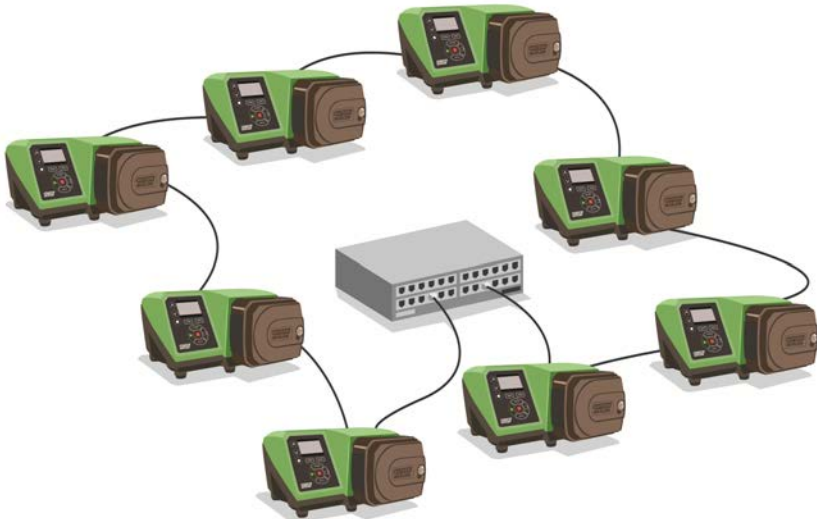

Afbeelding 19 - Ring netwerk



Afbeelding 20 - Lijntopologie

Tabel 7 - Toestemming voor een extra verbindingspaar

Kabeltype - maximale lengte 100 m.

**Met de
NEMA
module**

**Zonder
de
NEMA
module**

Kabel met twee connectoren



✓

✓

Kabel met een extra verbindingspaar



✓

✓

Kabel met twee extra verbindingsparen



x

✓

13 De pomp voor het eerst inschakelen

1. Zet de pomp aan. De pomp toont gedurende drie seconden het opstartscherm met het logo van Watson-Marlow Pumps.



13.1 De taal kiezen

1. Gebruik de \wedge/\vee toetsen om de gewenste taal te selecteren, en druk op **SELECTEER**.



2. De door u geselecteerde taal verschijnt nu op het scherm. Kies **BEVESTIGEN** om verder te gaan. Alle teksten verschijnen vervolgens in de gekozen taal.



3. Kies **ANNULEREN** om naar het talenkeuzescherf terug te keren. Dit gaat vervolgens verder naar het homescherf.



13.2 Standaardinstellingen bij eerste opstart

Als de Automatisch Herstarten is geactiveerd, is het mogelijk dat de pomp opnieuw start zodra de voeding weer is hersteld.

Automatisch Herstarten is alleen van invloed op de handmatige modus eb= EtherNet/IP™ modus.



Als Automatisch Herstarten is ingeschakeld, wordt het "!" symbool op het scherm getoond, om gebruikers te waarschuwen dat de pomp zonder handmatige handmatig actie kan starten (pomp zet het bedrijf voort met de laatst bekende instellingen).

Gebruik Automatisch Herstarten niet voor meer dan:

- 1 voedingsstart per 3 minuten

Wij raden externe aansturing aan als een hoog aantal starts vereist is.



Wanneer de pomp is geconfigureerd voor Doseran of EtherNet/IP™ modus, zal de pomp op elk moment nadat de voeding weer is hersteld onmiddellijk reageren op een externe opdracht. De pomp kan zonder handmatig ingrijpen gaan werken (de pomp kan bv. worden gestart worden door een extern instelpunt zonder dat hiervoor een toets hoeft te worden ingedrukt).

De pomp is vooraf ingesteld met operationele parameters, zoals in onderstaande tabel wordt getoond.

Tabel 8 - Standaardinstellingen bij eerste opstart

Parameters	530 standaardinstelling
Taal	Niet ingesteld
Standaard stand	Handmatig
Standaard handmatige snelheid	220 tpm
Pompstatus	Gestopt
Max. toerental	220 tpm
Draairichting	Naar rechts
Pompkop	520R2
Slangafmetingen	9,6 mm
Slangmateriaal	Bioprene
Doorstroomkalibratie	15,12 ml/omw
Opbrengsteenheden	tpm (omw/min)
Pomplabel	WATSON-MARLOW
Actiefnummer	GEEN
SG-waarde	1

Tabel 8 - Standaardinstellingen bij eerste opstart

Parameters	530 standaardinstelling
Toetsenbordvergrendeling	Gedeactiveerd
PIN beveiliging	Niet ingesteld
Toetsenbord-piepsignaal	Aan
Pin invoeren bij het opstarten	Aan
Externe start-/stopinvoer	Hoog = stop
Lekdetectoringang	Hoog = lek
Dosisaanpassing	100%
Hervat onderbroken	Uit

De pomp is nu klaar voor gebruik overeenkomstig de bovengenoemde standaardinstellingen.

Opmerking: De kleur van de schermachtergrond verandert in overeenstemming met de bedrijfsstatus als volgt:

- Witte achtergrond geeft aan dat de pomp is gestopt
- Grize achtergrond geeft aan dat de pomp in bedrijf is
- Rode achtergrond geeft een fout of alarm aan

Alle bedrijfsparameters kunnen worden gewijzigd door het indrukken van toetsen (zie paragraaf "Pompbediening" op pagina 18).

14 De pomp na de eerste keer inschakelen



Als de **Automatisch Herstarten** is geactiveerd, is het mogelijk dat de pomp opnieuw start zodra de voeding weer is hersteld.

Automatisch Herstarten is alleen van invloed op de handmatige modus eb= EtherNet/IP™ modus.

Als **Automatisch Herstarten** is ingeschakeld, wordt het "!" symbool op het scherm getoond, om gebruikers te waarschuwen dat de pomp zonder handmatige handmatig actie kan starten (pomp zet het bedrijf voort met de laatst bekende instellingen).

Gebruik **Automatisch Herstarten** niet voor meer dan:

- 1 voedingsstart per 3 minuten

Wij raden externe aansturing aan als een hoog aantal starts vereist is.



Wanneer de pomp is geconfigureerd voor **Doseren** of **EtherNet/IP™** modus, zal de pomp op elk moment nadat de voeding weer is hersteld onmiddellijk reageren op een externe opdracht. De pomp kan zonder handmatig ingrijpen gaan werken (de pomp kan bv. worden gestart worden door een extern instelpunt zonder dat hiervoor een toets hoeft te worden ingedrukt).

Opeenvolgende opstartsequenties springen van het opstartscherm naar het homescherm.

- De pomp voert een inschakeltest uit om de goede werking van het geheugen en de hardware te bevestigen. Als een fout wordt gevonden, verschijnt een foutmelding.
- De pomp toont gedurende drie seconden het opstartscherm met het logo van Watson-Marlow Pumps gevolgd door het homescherm
- De opstart-standaardinstellingen zijn de instellingen die van kracht waren toen de pomp de laatste keer werd uitgeschakeld

Controleer of de pompinstellingen overeenkomen met de door u gewenste instellingen. De pomp is nu klaar om gebruikt te worden.

Alle bedrijfsparameters kunnen worden gewijzigd door het indrukken van toetsen (zie "Pompbediening" op pagina 18).

Stroomonderbreking

Deze pomp heeft een **Automatische Herstart** functie (die alleen invloed heeft op de **Handmatige** modus) wat, indien geactiveerd, ervoor zorgt dat de pomp terugkeert naar de bedrijfstoestand van vóór de stroomonderbreking.

Uit-/aanschakelcycli

Schakel de pomp vaker dan 20 keer per uur in- en uit, noch handmatig, noch via de **Automatische Herstart** functie (die alleen invloed heeft op de **Handmatige** modus). We raden afstandsbediening aan als de pomp vaak in- en uitgeschakeld moet worden.

15 Hoofdmenu

1. Druk voor toegang tot het **HOOFDMENU** op de **MENU** toets op een van de **HOME** schermen of **INFO** schermen.

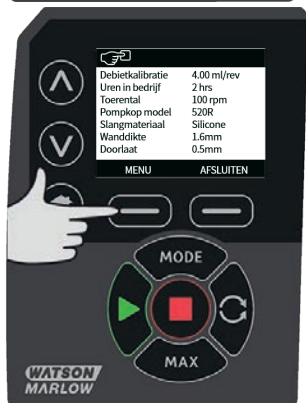

2. Dit zal het **HOOFDMENU** weergeven zoals hieronder getoond. Gebruik de \wedge / \vee toetsen om de selectiebalk tussen de opties te verplaatsen.
3. Druk op **SELECTEER** om een optie te kiezen.

4. Druk op **AFSLUITEN** m terug te keren naar het scherm waarop het MENU werd opgeroepen.



15.1 Beveiligingsinstellingen

De beveiligingsinstellingen kunnen worden gewijzigd door het selecteren van **BEVEILIGINGSINSTELLINGEN** in het Hoofdmenu.

Automatische toetsenbordvergrendeling

Opmerking: Automatische toetsenbordvergrendeling wordt niet ondersteund in **De Doseermodus**.

1. Druk op **INSCHAKELEN/UITSCHAKELEN** om de automatische toetsenbordvergrendeling in of uit te schakelen. Bij activering wordt het toetsenbord na 20 seconden van inactiviteit vergrendeld.



2. Na vergrendeling verschijnt het onderstaande scherm als een toets wordt ingedrukt. U ontgrendelt het toetsenbord door tegelijkertijd te drukken op de twee **ONTGREND** toetsen.

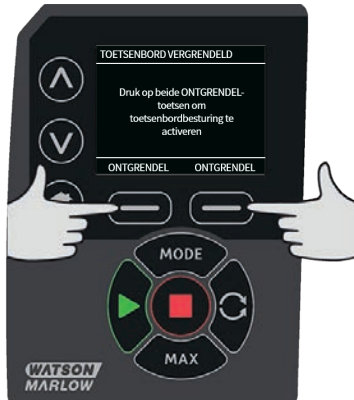

3. Het hangslotssymbool verschijnt op het homescherm van de operationele modus om aan te geven dat de toetsenbordvergrendeling is geactiveerd.



4. Merk op dat de **STOP** toets altijd werkt, ongeacht of het toetsenbord is vergrendeld.

Beveiliging met PIN-code

Gebruik de \wedge / \vee toetsen om **PIN beveiliging** te selecteren in het **BEVEILIGINGSINSTELLINGEN** menu en druk op **INSCHAKELEN/UITSCHAKELEN** om de PIN beveiliging uit te schakelen. Indien pinbeveiliging is ingeschakeld, is er een Master-pin nodig om de pinvergrendeling uit te schakelen.

Instelling van de Master-pin

De PIN wordt ingeschakeld na één minuut vanaf de laatste keer dat de PIN werd ingevoerd.

Door instelling van de Master-pin worden alle functies beschermd. De Master-pin kan selectief functionaliteit inschakelen voor twee extra operators. Deze worden gedefinieerd als gebruiker 1 en gebruiker 2. Zij zullen in staat zijn om toegang te krijgen tot deze functionaliteit door het invoeren van een pincode die aan hen is toegewezen door de Master-gebruiker.

1. Om de Master-pin in te stellen, scrollt u naar **Master-niveau** en druk op **INSCHAKELEN**.



2. Om een viercijferig getal voor de master pincode te definiëren, de \wedge / \vee toetsen gebruiken om cijfers van 0-9 te kiezen. Zodra u het juiste cijfer heeft, drukt u op **VOLGENDE CIJFER** toets. Druk na het selecteren van het vierde cijfer op **ENTER**.



3. Druk vervolgens op **BEVESTIGEN** om te controleren dat het ingevoerde nummer de door u gewenste PIN-code is. Druk op **WIJZIGEN** om naar PIN-code-invoer terug te keren.



- Het volgende scherm zal worden weergegeven om aan te geven dat de Master-pin is toegepast voor toegang tot alle functies. Druk op **VOLGENDE** om op selectieve wijze toegang tot functies in te schakelen voor gebruiker 1 en gebruiker 2.

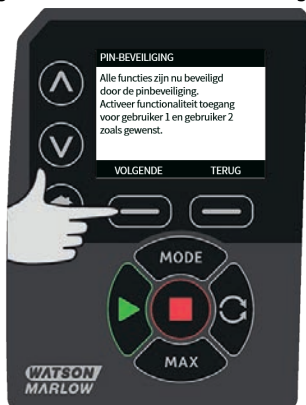

Beveiligingsinstellingen van gebruiker 1 configureren

- Het scherm **PINBEVEILIGINGSNIVEAU** zal worden weergegeven met **Gebruiker 1** gemarkeerd, druk op **INSCHAKELEN** om de beveiligingsinstellingen van gebruiker 1 te configureren of scroll om een andere gebruiker te configureren.



2. **DOOR INSCHAKELEN VAN DE** beveiligingsinstellingen van gebruiker 1 zal het pin-
invoerscherm voor gebruiker 1 worden weergegeven. Om een viercijferig getal voor de
gebruiker 1 pincode te definiëren, de \wedge / \vee toetsen gebruiken om cijfers van 0-9 te kiezen.
Zodra u het juiste cijfer heeft, drukt u op **VOLGENDE CIJFER** toets. Druk na het selecteren
van het vierde cijfer op **ENTER**.



3. Druk vervolgens op **BEVESTIGEN** om te controleren dat het ingevoerde nummer de door u
gewenste PIN-code is. Druk op **WIJZIGEN** om naar PIN-code-invoer terug te keren.



4. Om de toegestane functionaliteit te definiëren, selecteer met de \wedge / \vee toetsen de functionaliteit en druk op **INSCHAKELEN**. Met de pin van gebruiker 1 krijgt u enkel toegang tot de ingeschakelde functionaliteit; om de functionaliteit uit te schakelen, markeert u de ingeschakelde functionaliteit en drukt u op **UITSCHAKELEN**. Wanneer de gewenste functionaliteit is uitgeschakeld, drukt u op **VOLTOOIEN**.



Beveiligingsinstellingen van gebruiker 2 configureren

1. Het scherm **PINBEVEILIGINGSNIVEAU** zal worden weergegeven met **Gebruiker 2** gemarkeerd, druk op **INSCHAKELEN** om de beveiligingsinstellingen van gebruiker 2 te configureren of scrol om een andere gebruiker te configureren.



2. Door inschakelen van de beveiligingsinstellingen van gebruiker 2 zal het pin-invoerscherm voor gebruiker 2 worden weergegeven. Om een viercijferig getal voor de gebruiker 2 pincode te definiëren, de **^** / **v** toetsen gebruiken om cijfers van 0-9 te kiezen. Zodra u het juiste cijfer heeft, drukt u op **VOLGENDE CIJFER** toets. Druk na het selecteren van het vierde cijfer op **ENTER**.



3. Om de toegestane functionaliteit te definiëren, selecteer met de \wedge / \vee toetsen de functionaliteit en druk op **INSCHAKELEN**. Met de pin van gebruiker 2 krijgt u enkel toegang tot de ingeschakelde functionaliteit; om de functionaliteit uit te schakelen, markeert u de ingeschakelde functionaliteit en drukt u op **UITSCHAKELEN**. Wanneer de gewenste functionaliteit is uitgeschakeld, drukt u op **VOLTOOIEN**.

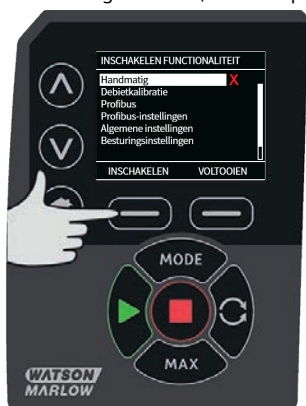

Opmerking: Nadat de beveiligingsinstellingen voor gebruiker 1 en gebruiker 2 zijn ingesteld door de Master, kan men alleen toegang krijgen tot de beveiligingsinstellingen met behulp van de Master-pin.

4. Het **HOME** scherm wordt dan weergegeven. Er is nu een pin nodig om toegang te krijgen tot alle functionaliteiten. De Master-pin geeft toegang tot alle functies van de pomp en met de pincodes van gebruiker 1 en 2 krijgt u alleen toegang tot de gedefinieerde functionaliteit. Gebruik voor het invoeren van de PIN de \wedge / \vee toetsen om de cijfers 0-9 te selecteren. Zodra u het juiste cijfer heeft, drukt u op de **VOLGENDE CIJFER** toets. Druk na het selecteren van het vierde cijfer op **ENTER**.



5. Als een verkeerde pin is ingevoerd, wordt het volgende scherm weergegeven. **OPMERKING:** dit scherm wordt ook weergegeven als u met de ingevoerde pin geen toegang heeft tot de desbetreffende functionaliteit.



6. Als er een pincode wordt ingevoerd die al in gebruik is, zal het volgende scherm worden weergegeven; druk op **WIJZIGEN** om een andere pin in te voeren of druk op **AFSLUITEN** om te annuleren.



7. Als u met de ingevoerde pin geen toegang heeft tot de functionaliteit, zal het volgende scherm worden weergegeven.

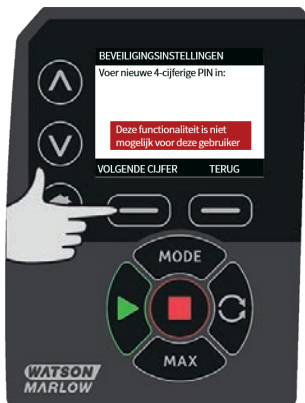

Toetsenbord-piepsignaal

1. Scroll vanuit **BEVEILIGINGSINSTELLINGEN** naar **Toetsenbord-piepsignaal** met de \wedge / \vee toetsen en selecteer **INSCHAKELEN**. De pomp zal nu piepen bij elke toetsaanslag.



Pin invoeren bij het opstarten

De instelling **Pin invoeren bij het opstarten** kan worden gebruikt om de software zo te configureren, dat het invoeren van de pin vereist is bij het opstarten.

Deze functie betekent ook dat de mogelijkheid van het **Automatisch Herstarten** nu onafhankelijk is van de invoer van de pin na het opstarten.

Wanneer deze instelling is geactiveerd ✓ moet de pincode worden ingevoerd om, nadat de voeding is uit- en ingeschakeld, het homescherm van de pomp te bereiken.

Wanneer deze instelling is gedeactiveerd ✗ hoeft de pincode niet te worden ingevoerd om, nadat de voeding is uit- en ingeschakeld, het homescherm van de pomp te bereiken.

De **Automatisch Herstarten** reactie van de pomp om opnieuw te starten nadat de voeding is uit en ingeschakeld is nu onafhankelijk van het invoeren van de pin.

De standaardinstelling is geactiveerd ✓ zodat de pincode moet worden ingevoerd om, nadat de voeding is uit- en ingeschakeld, het homescherm van de pomp te bereiken.

het uitschakelen van deze functie heeft geen invloed op de overige functies waarop het gebruik van de pincode betrekking heeft. Iedereen die pompinstellingen wil wijzigen moet nog steeds de pincode invoeren.

15.2 Algemene instellingen

Selecteer **ALGEMENE INSTELLINGEN** in het hoofdmenu om het menu met algemene instellingen te bekijken.

Automatisch herstarten

Deze pomp bevat de functie **Automatisch Herstarten**. Deze instelling is uitsluitend van toepassing op het gebruik van de pomp in **Handmatige** modus.

Wanneer de pomp actief is in de handmatige modus, en deze functie is geactiveerd (geconfigureerd op **ja**, heeft dit invloed op de manier waarop de pomp reageert op het uit- en inschakelen van de voeding.

Wanneer **Automatisch Herstarten** is geactiveerd zal de pomp de actuele bedrijfsinstellingen onthouden wanneer de voeding wordt onderbroken. Zodra de voeding weer wordt hersteld, zal de pomp het bedrijf voortzetten met deze instellingen.

Het ! symbool wordt weergegeven wanneer de functie **Automatisch Herstarten** is geactiveerd, om gebruikers te waarschuwen dat de pomp zo is geconfigureerd dat deze onverwacht kan starten.

1. Druk op **INSCHAKELEN/UITSCHAKELEN** om de **Automatisch Herstarten** functie in/uit te schakelen (alleen de **Handmatige** modus).



Gebruik Automatisch herstarten niet langer dan 20 voedingsstarts per uur. Wij raden externe aansturing aan als een hoog aantal starts vereist is.

Als de Automatisch Herstarten is geactiveerd, is het mogelijk dat de pomp opnieuw start zodra de voeding weer is hersteld.

Automatisch Herstarten is alleen van invloed op de handmatige modus en EtherNet/IP™ modus.



Als Automatisch Herstarten is ingeschakeld, wordt het "!" symbool op het scherm getoond, om gebruikers te waarschuwen dat de pomp zonder handmatige handmatig actie kan starten (pomp zet het bedrijf voort met de laatst bekende instellingen).

Gebruik Automatisch Herstarten niet voor meer dan:

- 1 voedingsstart per 3 minuten

Wij raden externe aansturing aan als een hoog aantal starts vereist is.



Wanneer de pomp is geconfigureerd voor Doseran of EtherNet/IP™ modus, zal de pomp op elk moment nadat de voeding weer is hersteld onmiddellijk reageren op een externe opdracht. De pomp kan zonder handmatig ingrijpen gaan werken (de pomp kan bv. worden gestart worden door een extern instelpunt zonder dat hiervoor een toets hoeft te worden ingedrukt).

Opbrengsteenheden

De huidige gekozen opbrengsteenheden wordt aan de rechterkant van het scherm getoond. Plaats voor het wijzigen van opbrengsteenheden de keuzebalk in het menu op de opbrengsteenheden en druk op **SELECT**.

1. Gebruik de \wedge / \vee toetsen om de selectiebalk op de gewenste opbrengst eenheid te zetten en druk op **SELECTEER**. Alle opbrengsten die op schermen worden getoond, worden nu in de gekozen eenheden weergegeven.



2. Als er een doorstroomsnelheid is geselecteerd, moet u het soortelijk gewicht van de vloeistof invoeren. Het volgende scherm wordt weergegeven.



3. Gebruik de \wedge / \vee toetsen om de waarde van het soortelijk gewicht in te voeren, en druk op **SELECTEER**.

Pomplabel

Het pomplabel is een door de gebruiker gedefinieerd, uit 20 cijfers bestaand, alfanumeriek label dat in de bovenbalk van het homescherm wordt getoond. Plaats voor het definiëren van het pomplabel de selectiebalk in het menu op het gewenste pomplabel en druk op **SELECTEER**. Als er al een pomplabel is gedefinieerd, wordt dit op het scherm getoond om bewerking mogelijk te maken, zo niet dan toont het standaard label "WATSON-MARLOW".

1. Gebruik de \wedge / \vee om voor elke positie door de beschikbare tekens te scrollen. De beschikbare tekens zijn 0-9, A-Z en SPACE (spatie).



2. Druk op **VOLGENDE** om naar het volgende teken te gaan, of op **VORIGE** om terug te gaan naar het vorige teken.



3. Druk op **VOLTOOIEN** om de invoer op te slaan en naar het menu met algemene instellingen terug te keren.



Actiefnummer

Het actiefnummer is voor gebruikers om een unieke identificatiecode voor de pomp in te stellen. Dit kan helpen om pompen op het netwerk te volgen en onderscheid te maken tussen verschillende pompen op het netwerk. Er is geen standaard fabrieksinstelling voor deze parameter en nieuwe pompen worden geleverd zonder actiefnummer.

Het actiefnummer instellen.

1. Gebruik in het hoofdmenu de \wedge / \vee toetsen, om naar **Algemene instellingen** te scrollen, en druk op **SELECTEER**.



2. Scroll met de \wedge / \vee toetsen naar **Actief nummer** en druk op **SELECTEER**.



3. Gebruik de \wedge / \vee toetsen om een teken in te voeren.



4. Er zijn reeksen van 20 tekens. Druk op **VOLGENDE** om het teken te bevestigen en naar de volgende te gaan. Druk op **VORIGE** om terug te gaan naar de vorige tekenreeks.



5. Druk nadat de tekenreeksen gevuld zijn op **VOLTOOIEN**. Hierdoor komt u terug op het **ALGEMENE INSTELLINGEN** scherm.



6. De pomp uit- en weer inschakelen om het actiefnummer toe te passen.

Failsafe snelheid

Een failsafe snelheid is een specifiek toerental dat de pomp gebruikt als er een fout optreedt. Gebruikt dit om te voorkomen dat de pomp stop in geval van een fout.

Voorbeeld: koppel de RJ45-kabel van de pomp los terwijl deze in de EtherNet/IP™ modus draait. De pomp zal dan een fout geven.

- Als de failsafe snelheid is ingeschakeld, zal de pomp op de ingestelde snelheid draaien en een netwerkfout weergeven.
- Als de failsafe snelheid niet is ingeschakeld, dan stopt de pomp en wordt er een netwerkfout weergegeven.

Zodra de fout is bevestigd, zal de pomp weer normaal draaien.

Pompkootype

1. Selecteer **ALGEMENE INSTELLINGEN** in het hoofdmenu.



2. Gebruik de \wedge / \vee toetsen om de selectiebalk op **Pompkootype** te zetten en druk op **SELECTEER**. Het volgende scherm zal worden weergegeven.



3. Gebruik de \wedge / \vee toetsen om de selectiebalk op **Pompkop** te zetten en druk op **SELECTEER**.

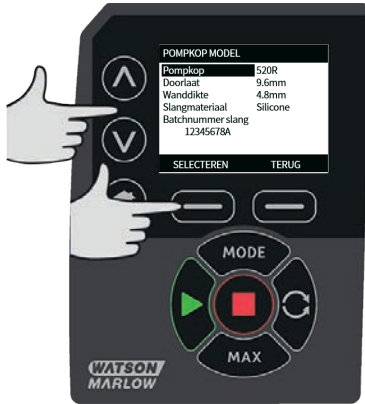

4. Gebruik de \wedge / \vee toetsen om de selectiebalk op het gewenste pompkooptype te zetten en druk op **SELECTEER**.



Maat en materiaal van slanglang

1. Selecteer de **Slangmaat** in de **ALGEMENE INSTELLINGEN**, en gebruik dan de \wedge / \vee toetsen om de selectiebalk over **Binnendiameter** te bewegen en druk op **SELECTEER**.



2. Gebruik de \wedge / \vee toetsen om de selectiebalk naar de te gebruiken slangmaat te bewegen en druk op **SELECTEER**.

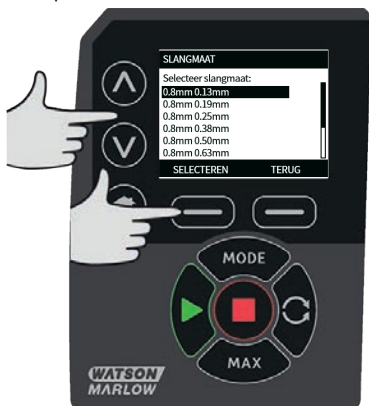

3. Als er een LoadSure-element is geselecteerd, wordt de pompslangmaat weergegeven als druk en binnendiameter.



4. In dit scherm kunt u ook het te gebruiken pompslangmateriaal selecteren. Gebruik de \wedge / \vee toetsen om de selectiebalk over **Slangmateriaal** te bewegen en druk op **SELECTEER**.

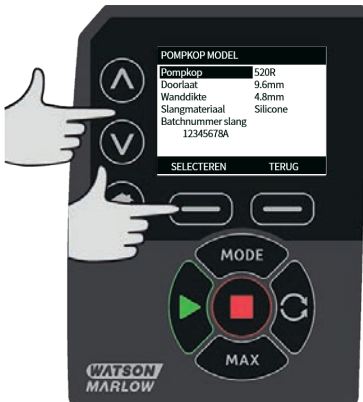

- Gebruik de \wedge / \vee toetsen om de selectiebalk naar het te gebruiken slangmateriaal te bewegen en druk op **SELECTEER**.



- In het **POMPKOP MODEL** scherm kunt u het batch-nummer van de pompslang opslaan om later te kunnen raadplegen. Gebruik de \wedge / \vee toetsen om naar **Pompslag batchnummer** te gaan en druk op **SELECTEER**.
- Gebruik de \wedge / \vee om voor elke positie door de beschikbare tekens te scrollen. De beschikbare tekens zijn 0-9, A-Z, en SPACE (spatie).
- Druk op **VOLGENDE** om naar het volgende teken te gaan, of op **VORIGE** om naar het laatste teken terug te keren.



- Druk op **VOLTOOIEN** om de invoer op te slaan en naar het menu met algemene instellingen terug te keren.

Standaardinstellingen herstellen

- Selecteer voor het herstellen van de fabrieksinstellingen **Fabrieksinstellingen herstellen** in het **ALGEMENE INSTELLINGEN** menu.

2. Er zijn twee bevestigingsschermen om ervoor te zorgen dat deze functie niet per ongeluk wordt uitgevoerd.
3. Druk op **BEVESTIGEN** gevolgd door **HERBEVESTIGEN** om de fabrieksinstellingen te herstellen.



Taal

1. Selecteer taal in het **ALGEMENE INSTELLINGEN** menu om een andere schermtaal voor de pomp te selecteren. De pomp moet worden gestopt voordat de taal kan worden gewijzigd.

2. Scroll met de \wedge / \vee toetsen naar de gewenste taal. Druk op **SELECTEER** om te bevestigen.



3. De door u geselecteerde taal verschijnt nu op het scherm. Druk op **BEVESTIGEN** om verder te gaan; alle getoonde tekst verschijnt nu in de door u gekozen taal.
4. Druk op **ANNULEREN** om naar het talenkeuzescherf terug te keren.



15.3 Modus wijzigen

Als u in het hoofdmenu het **MODUS WIJZIGEN** menu selecteert, navigeert u naar het onderstaande submenu. Dit is hetzelfde als het indrukken van de **MODE** toets . Zie "Modus menu" op pagina 73 voor meer informatie.

15.4 Besturingsinstellingen

1. Selecteer **PROFINET®** van het **HOOFDMENU** voor toegang tot het onderstaande submenu. Gebruik de \wedge / \vee toetsen om de selectiebalk te verplaatsen. Druk op **SELECTEER** om de gewenste functie te kiezen.

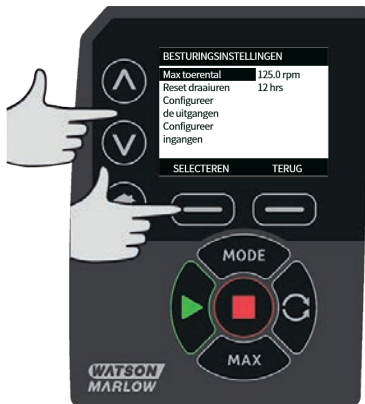

Snelheidslimiet

De maximum snelheid waarop de pomp kan draaien is 220 tpm.

1. Selecteer **Snelheidslimiet** in het **BESTURINGSINSTELLINGEN** menu om een lagere maximumsnelheid voor de pomp in te stellen
Deze snelheidslimiet wordt op alle operationele modi toegepast.
2. Gebruik de \wedge / \vee toetsen om de waarde aan te passen en druk op **OPSLAAN** om in te stellen.

De bedrijfsuren resetten

1. Selecteer **Resetten draaiuren** in het **BESTURINGSINSTELLINGEN** menu.

2. Selecteer **RESETTEN** om de bedrijfsurenmeter op nul te zetten. De bedrijfsurenmeter kan worden bekeken door op het hoofdscherm op **INFO** te drukken. Het volgende scherm zal worden weergegeven. Druk op **RESETTEN** om de bedrijfsuren te resetten of druk op **ANNULEREN** om terug te gaan naar het **BESTURINGSINSTELLINGEN** menu.



15.5 Help

Help

1. Selecteer Help in het hoofdmenu voor toegang tot de hulpschermen.



SOFTWARE VERSIE	BOOTLOADER VERSIES
Main Processor Code: 1.2	Main Processor Code: 1.2
HMI Processor Code: 1.2	HMI Processor Code: 1.2
HMI Screen Resources: 1.2	
Printer/JS Processor Code: 1.2	
BOOTLOADER TERUG	BOOTLOADER TERUG

16 Modus menu

1. Druk op **MODUS** voor het weergeven van het **MODUS WIJZIGEN** menu.
2. Scroll met de \wedge / \vee toetsen door de beschikbare modi.
 - **Handmatig (default)**
 - **Doorstroomkalibratie**
 - **EtherNet/IP™**
 - **Doseren**
 - **TERUG**
3. Gebruik **SELECTEER** om de modus te wijzigen. Gebruik de rechterfunctietoets om modusinstellingen te wijzigen.

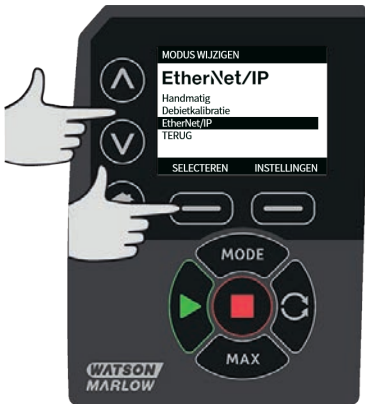

17 Handmatig

Alle instellingen en functies van de pomp in de **Handmatige** modus worden ingesteld en bestuurd door middel van het indrukken van toetsen. Onmiddellijk na de opstart-displayvolgorde, zoals beschreven in: "De pomp na de eerste keer inschakelen" op pagina 43, wordt het **Handmatige** modus scherm weergegeven, tenzij **Automatisch Herstarten** is ingeschakeld.

Als **Automatisch Herstarten** is ingeschakeld zal de pomp terugkeren naar de laatst bekende instellingen van de modus waarin de pomp actief was, zodra de voeding weer wordt hersteld. Als de pomp in bedrijf is, verschijnt een bewegende rechtsom draaiende pijl. Bij normale werking is de stroomrichting: gaat binnen via de onderste poort van de pompkop en gaat er via de bovenste poort uit.

Als een uitroepteken (!) wordt weergegeven, duidt dit erop dat de pomp op elk moment automatisch opnieuw kan worden ingeschakeld. In **Handmatige** modus, kan **Automatisch Herstarten** gedrag geconfigureerd worden. Als een hangslotsymbool verschijnt, geeft dit aan dat de toetsenbordvergrendeling is geactiveerd.

17.1 Start

1. Start de pomp, en de achtergrond van het scherm wordt grijs. Als de pomp al in bedrijf is, heeft het indrukken hiervan geen effect.



17.2 Stop

1. Stopt de pomp. De achtergrond van het scherm wordt wit. Als de pomp niet in bedrijf is, heeft het indrukken hiervan geen effect.



17.3 Opbrengst verhogen en verlagen

1. Gebruik van de \wedge / \vee toetsen zal de opbrengst verhogen of verlagen.



Opbrengst verlagen

- Een enkele druk op de toets verlaagt de opbrengst met het kleinste cijfer van de gekozen eenheid van opbrengst.
- Herhaald indrukken van de toets is nodig om de gewenste opbrengst te bereiken.
- Houd de toets ingedrukt om door de opbrengsten te scrollen.

Opbrengst verhogen

- Een enkele druk op de toets verhoogt de opbrengst met het kleinste cijfer van de gekozen eenheid van opbrengst.
- Herhaald indrukken van de toets is nodig om de gewenste opbrengst te bereiken.
- Houd de toets ingedrukt om door de opbrengsten te scrollen.

MAX FUNCTIE alleen in de (Handmatige modus)

1. Gebruik van de MAX toets:



- Houd de **MAX** toets ingedrukt om op maximale opbrengst te werken.
- Laat de toets los om de pomp te stoppen.
- Het gedoseerde volume en de verlopen tijd worden getoond als de toets **MAX** ingedrukt wordt gehouden.

18 Doorstroomkalibratie

Deze pomp toont de opbrengst in ml/min.

18.1 Instelling van de opbrengstkalibratie

1. Scroll met de \wedge / \vee toetsen naar **Opbrengstkalibratie** en druk op **KALIBREREN**.

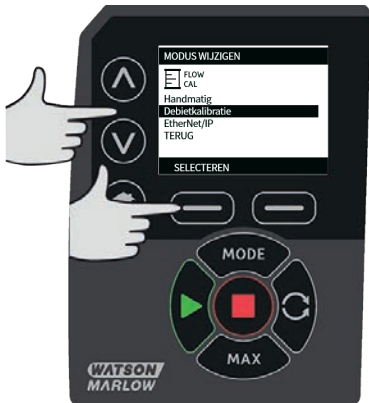

2. Selecteer met de \wedge / \vee toetsen de maximum opbrengst limiet en druk op **ENTER**.



3. Druk op **START** om het pompen van een hoeveelheid vloeistof voor kalibratie te starten.



4. Druk op **STOP** om met het pompen van vloeistof voor de kalibratie te stoppen.



5. Gebruik de \wedge / \vee toetsen om het werkelijk volume van de gedoseerde vloeistof in te voeren.



6. Voor het accepteren van de nieuwe kalibratie op **ACCEPTTEER** drukken, of op **HERKALIBREREN** om de procedure te herhalen. Druk op **HOME** or **MODUS** om te annuleren



7. De pomp is nu gekalibreerd.

19 EtherNet/IP™ modus

19.1 Configureer de EtherNet/IP™ instellingen

Configureer de instellingen t.o.v. uw netwerk Het volgende is een voorbeeld van een statisch IP adres:

Tabel 9 - Configureer de EtherNet/IP™ instellingen

Instelling	Waarde
DHCP inschakelen	Uit
IP Adres	192.168.001.012
Subnet masker	255.255.255.000
Gateway adres	192.168.001.001

1. Druk op de **MODE** toets om naar het **MODE** menu te gaan.



2. Gebruik de \wedge / \vee toetsen voor het selecteren van **EtherNet/IP™**.



- Druk op de **SELECTEER** toets om de **EtherNet/IP™** modus te gebruiken.



- Druk op de **INSTELLINGEN** toets om naar het **ETHERNET/IP™ INSTELLINGEN** menu te gaan.

DHCP inschakelen instellen

- Druk op de **UITSCHAKELEN** toets om **DHCP ingeschakeld** op **Uitte** zetten.

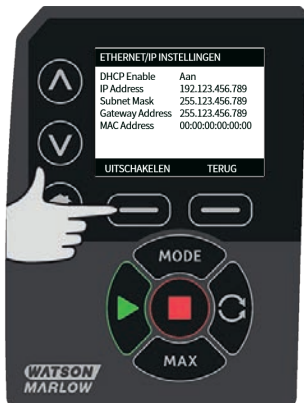

Instellen van IP adres, Subnet masker en Gateway adres

Configureer achter elkaar elk IP adres, Subnet masker en Gateway adres op de volgende manier:

1. Gebruik de \wedge / \vee toetsen om de te configureren instelling te selecteren. Druk op **INSTELLEN** om naar het **ADRES INSTELLEN** menu te gaan.



2. Gebruik de \wedge / \vee toetsen om het eerste nummer in te stellen. Hou de \wedge / \vee toets ingedrukt om sneller te scrollen. Druk op **VOLGENDE** om naar het volgende nummer te gaan.



3. Druk, nadat het laatste nummer is ingesteld, op **BEVESTIGEN** om het nummer op te slaan en terug te gaan naar het **ETHERNET/IP™ INSTELLINGEN** scherm.

4. Druk op **TERUG** Om terug te gaan naar het **MODE MENU**.



19.2 EtherNet/IP™ modus

1. Markeer in het **MODUS WIJZIGEN** menu de **EtherNet/IP™** en druk op **SELECTEER** om de **EtherNet/IP™** modus te gebruiken.



2. De pomp zal een netwerkfout tonen zoals hierboven aangegeven als de pomp niet op een pc aangesloten is.



3. Als de pomp is aangesloten op een PC, druk op **INFO** om de netwerkinstellingen weer te geven.

19.3 Pomp Parameters

Instellingen parameters

Om een parameter op een nieuwe waarde te zetten:

- Typ een waarde in het veld of klik op de checkbox (afhankelijk van het type parameter).
- Klik op **set** om de nieuwe waarde op te slaan of klik op **vernieuwen** om de wijziging te annuleren.
- Er worden tot 100 parameters per pagina getoond. Gebruik de < en > knoppen om van pagina te wisselen.

Tabel 10 - Cyclische parameters

Index	Naam	Toegang	Type	Omschrijving
1	SetFlowCal	Schrijven	UInt32	Stel de opbrengst kalibratiewaarde in µL/omw)
2	SetSpeed	Schrijven	UInt16	De snelheid wordt ingesteld in tientallen tpm. Max. toerental hangt of van pompkop type. Zie pompkop afleestabel
3	SetSpeedLimit	Schrijven	UInt16	De snelheid wordt ingesteld in tientallen tpm. Max. toerental hangt of van pompkop type. Zie pompkop tabel hieronder
4	SetFailsafeSpeed	Schrijven	UInt16	Als de failsafe is ingeschakeld, zal de pomp continu draaien op de ingestelde snelheid wanneer de verbinding verbroken wordt.
5	SetFailsafeEnable	Schrijven	Bool	Schakelt de failsafe snelheid in. Indien uitgeschakeld, zal de pomp stoppen wanneer de verbinding verbroken wordt. Indien ingeschakeld, zal de pomp continu draaien op de snelheid zoals ingesteld in de "SetFailsafeSpeed" parameter.
6	SetReverse	Schrijven	Bool	Indien ingeschakeld zal de klok linksom draaien. De pomp valt terug op standaard rechtsom draaien
7	In bedrijf	Schrijven	Bool	Zet op '1 (true) om de pomp te laten draaien. 0 zal de pomp laten stoppen. Merk op dat 'pump enable' ingesteld moet worden.
8	RunEnable	Schrijven	Bool	Moet op '1 staan om de pomp te laten draaien. Door op 0 te zetten wordt de pomp gestopt en is niet toestaan dat de pomp draait.
9	ResetRunHours	Schrijven	Bool	Reset de bedrijfsurenteller

Tabel 10 - Cyclische parameters

Index	Naam	Toegang	Type	Omschrijving
10	PauseFlowTotaliser	Schrijven	Bool	Zet op '1 om de FlowTotaliser parameter te pauzeren. Door op 0 te zetten wordt de parameter uit de pauzestand gehaald
11	ResetFlowTotaliser	Schrijven	Bool	Zet op '1 om de opbrengststeller te resetten. Zet op 0 om de opbrengststeller door te laten gaan met tellen
12	ResetRevolutionCount	Schrijven	Bool	Zet op '1 om het totaal aantal toeren te resetten. Zet op '0 om het totaal aantal toeren door te laten tellen.
13	FlowCal	Lezen	UInt32	Toont de opbrengst kalibratiewaarde in µL.
14	RunHours	Lezen	UInt32	Toont het aantal uren dat de pomp in bedrijf is geweest
15	SensorFlowRate	Lezen	SInt32	Toont een waarde als de opbrengstsensor is ingesteld
16	SensorPressure	Lezen	SInt32	Toont een waarde als de druksensor is ingesteld
17	PressureLo-HiWarningSp	Lezen	SInt32	Toont het ingestelde bereik voor Lage druk waarschuwing in tientallen psi
18	PressureHi-LoWarningSp	Lezen	SInt32	Toont het ingestelde bereik voor Hoge druk waarschuwing in tientallen psi
19	PressureLo-LoAlarmSp	Lezen	SInt32	Toont het ingestelde bereik voor Lage druk alarm in tientallen psi
20	PressureHi-HiAlarmSp	Lezen	SInt32	Toont het ingestelde bereik voor Hoge druk alarm in tientallen psi
21	FlowSensorLo-HiWarningSp	Lezen	SInt32	Toont het ingestelde punt voor Lage opbrengst waarschuwing in µL

Tabel 10 - Cyclische parameters

Index	Naam	Toegang	Type	Omschrijving
22	FlowSensorHi-LoWarningSp	Lezen	SInt32	Toont het ingestelde punt voor Hoge opbrengst waarschuwing in µL
23	FlowSensorLo-LoAlarmSp	Lezen	SInt32	Toont het ingestelde punt voor Lage opbrengst alarm in µL
24	FlowSensorHi-HiAlarmSp	Lezen	SInt32	Toont het ingestelde punt voor Hoge opbrengst alarm in µL
25	FlowTotaliser	Lezen	UInt32	Toont de geaccumuleerde opbrengstwaarde in tientallen ml.
26	RevolutionCount	Lezen	UInt32	Toont het getelde aantal toeren in hele omwentelingen
27	PumpSpeed	Lezen	UInt16	Toont de actuele pompsnelheid in tientallen tpm
28	SpeedLimit	Lezen	UInt16	Toont de actuele ingestelde maximale pompsnelheid limiet in tientallen tpm
29	GeneralAlarm	Lezen	Bitteller (BitList)	Motor stilstand fout
			Bitteller (BitList)	Motor snelheid fout
			Bitteller (BitList)	Overstroom fout
			Bitteller (BitList)	Overspanning fout
			Bitteller (BitList)	Pompdeksel open (alleen bij uitvoeringen met pompdeksel)
			Bitteller (BitList)	Lek gedetecteerd
			Bitteller (BitList)	Dosering onderbroken
Bitteller (BitList)	Drukschakelaar			
30	PumpVersionMajor	Lezen	UInt8	Pomp software versie hoofdrelease nummer
31	PumpVersionMinor	Lezen	UInt8	Pomp software versie tussenrelease nummer
32	ASIC-VersionMajor	Lezen	UInt8	ethernet ASIC software versie hoofdrelease nummer

Tabel 10 - Cyclische parameters

Index	Naam	Toegang	Type	Omschrijving
33	ASIC-VersionMinor	Lezen	UInt8	Ethernet ASIC software versie tussenrelease nummer
34	ASIC-VersionBuild	Lezen	UInt8	Ethernet ASIC software build versie nummer
35	WallSize	Lezen	Tabel	Toont de actueel gekozen slang wanddikte maat. Zie de wanddikte afleestabel hieronder
36	BoreSize	Lezen	Tabel	Toont de actueel gekozen slang binnendiameter maat.. Zie de binnendiameter afleestabel hieronder
37	PumpModel	Lezen	Tabel	Toont het actueel gekozen pompmodel. Zie de pompmodel afleestabel hieronder
38	PumpHead	Lezen	Tabel	Toont de actueel gekozen pompkop. Zie de pompkop afleestabel hieronder
39	PressureSensorModel	Lezen	Tabel	Toont het actueel gekozen druksensor model. Zie de druksensor model afleeslijst hieronder
40	PressureSensorSize	Lezen	Tabel	Toont de actueel gekozen druksensor maat. Zie de druksensor maat afleestabel hieronder
41	FlowSensorModel	Lezen	Tabel	Toont het actueel gekozen opbrengstsensor model. Zie de opbrengstsensor model afleeslijst hieronder
42	FlowSensorSize	Lezen	Tabel	Toont de actueel gekozen opbrengstsensor maat. Zie de opbrengstsensor maat afleeslijst hieronder
43	Reverse	Lezen	Bool	Indien ingeschakeld zal de pomp linksom draaien

Tabel 10 - Cyclische parameters

Index	Naam	Toegang	Type	Omschrijving
44	Running	Lezen	Bool	Ingesteld als de pomp draait
45	LeakDetected	Lezen	Bool	Ingesteld als een lek is waargenomen
46	MotorStallError	Lezen	Bool	Indien ingeschakeld heeft de pomp een motor stilstand fout. Volg de instructies op het scherm
47	MotorSpeedError	Lezen	Bool	Indien ingeschakeld heeft de pomp een overspanning fout.. Volg de instructies op het scherm
48	OverCurrentError	Lezen	Bool	Indien ingeschakeld heeft de pomp een overspanning fout.. Volg de instructies op het scherm
49	OverVoltageError	Lezen	Bool	Indien ingeschakeld heeft de pomp een overvoltage fout. Volg de instructies op het scherm
50	Guard/Interlock	Lezen	Bool	Indien ingeschakeld is het pompdeksel open geweest. Volg de instructies op het scherm om te wissen.
51	FlowHi-LoActive	Lezen	Bool	Indien ingeschakeld is de lage opbrengst waarschuwing actief.
52	FlowLo-LoActive	Lezen	Bool	Indien ingeschakeld is het lage opbrengst alarm actief.
53	PressureHi-LoActive	Lezen	Bool	Indien ingeschakeld is de lage druk waarschuwing actief.
54	Druk laag actief	Lezen	Bool	Indien ingeschakeld is het lage druk alarm actief.
55	FlowHi-HiActive	Lezen	Bool	Indien ingeschakeld is het hoge opbrengst alarm actief.
56	FlowLo-HiActive	Lezen	Bool	Indien ingeschakeld is de hoge opbrengst waarschuwing actief.

Tabel 10 - Cyclische parameters

Index	Naam	Toegang	Type	Omschrijving
57	PressureHi-HiActive	Lezen	Bool	Indien ingeschakeld is het hoge drukt alarm actief.
58	PressureLo-HiActive	Lezen	Bool	Indien ingeschakeld is de hoge druk waarschuwing actief.
59	Indien ingesteld is de hoge opbrengst waarschuwing actief	Lezen	Bool	Indien ingeschakeld is er een fout conditie op sensor ingang 1
60	PressureSensorError	Lezen	Bool	Indien ingeschakeld is er een fout conditie op sensor ingang 2
61	AnybusNetworkMode	Lezen	Bool	Indien ingeschakeld staat de pomp in IP modus
62	AnybusNetworkActive	Lezen	Bool	Indien ingeschakeld is Ethernet IP actief op het apparaat
64	ErrorAcknowledge	Schrijven	Bool	Gebruikt om fouten via EtherNet IP te bevestigen
106	PressureSwitchError	Lezen	Bool	Geeft de huidige actieve batch aan op ID
200	RPIRange	Lezen	SInt32	Geeft de timing voor cyclische data toegang

Tabel 11 - Acyclische parameters

Index	Naam	Toegang	Type	Omschrijving
63	Actiefnummer	Lezen	Teken	Indien ingesteld zal het aangemaakte actiefnummer worden gelezen
70	EditRecipeVolume	Schrijven	UInt32	Bewerken actief recept volume ingesteld in µL
71	EditRecipePumpSpeed	Schrijven	UInt16	Bewerken actief recept doseersnelheid ingesteld in DeciTPM

Tabel 11 - Acyclische parameters

Index	Naam	Toegang	Type	Omschrijving
72	EditBatchSize	Schrijven	UInt16	Bewerken actieve batch grootte in (0 stelt een onbeperkte batchgrootte in)
73	Bewerken batch startvertraging	Schrijven	UInt16	Stel de tijd in tussen de start van de batch en de eerste dosering.
74	EditBatchEndDelay	Schrijven	UInt16	Stel de tijd in tussen de laatste dosering in een batch en het einde van de batch
75	Bewerk recept startvertraging	Schrijven	UInt16	Stelt de tijd in tussen de start van de dosering en het starten van de pompkop
76	EditRecipeEndDelay	Schrijven	UInt16	Stel de tijd in tussen het stoppen van de pompkop en het einde van de dosering
78	EditBatchDispenseDirection	Schrijven	UInt8	Stel de pomprichting van de batch in op linksom, indien ingesteld
79	EditRecipeAntiDripAmount	Schrijven	UInt8	Bewerk de antidrup hoeveelheid van het recept
80	EditBatchName	Schrijven	Teken	Bewerk de naam van de actieve batch
81	EditRecipeName	Schrijven	Teken	Bewerk de naam van het recept in de actieve batch
82	ActiveRecipeID	Lezen	UInt32	Geeft het huidige actieve recept aan op ID
83	ActiveRecipeVolume	Lezen	UInt32	Geeft het huidige doelvolume aan
84	ActiveRecipeFlowRate	Lezen	UInt32	Geeft de huidige doelopbrengst aan

Tabel 11 - Acyclische parameters

Index	Naam	Toegang	Type	Omschrijving
85	ActiveBatchSize	Lezen	UInt16	Geeft de huidige batchgrootte aan
86	ActiveBatchStartDelay	Lezen	UInt16	Geeft de startvertraging huidige batch aan
87	ActiveBatchEndDelay	Lezen	UInt16	Geeft de eindvertraging huidige batch aan
88	ActiveRecipeStartDelay	Lezen	UInt16	Geeft de startvertraging huidig recept aan
89	ActiveRecipeEndDelay	Lezen	UInt16	Geeft de eindvertraging huidig recept aan
90	CurrentDispenseDoseDelivered	Lezen	UInt16	Geeft het huidige aantal afgeleverde doseringen aan
92	ActiveRecipeAntiDripAmount	Lezen	UInt8	Geeft de huidige antidrup hoeveelheid aan
93	CurrentDispenseDoseAdjustmentPercentage	Lezen	UInt8	Geeft de huidige dosisaanpassing aan
94	ActiveBatchName	Lezen	Teken	Lees de naam van de actieve batch
95	ActiveRecipeName	Lezen	Teken	Lees de naam van het actieve recept

Tabel 11 - Acyclische parameters

Index	Naam	Toegang	Type	Omschrijving
104	DispenseBitField	Lezen	UInt8	Bitteller (BitList) Actieve batch-ID ongeldig, als ingestelde actieve batch-ID ongeldig is
				Bitteller (BitList) Actieve recept-ID ongeldig, als ingestelde actieve recept-ID ongeldig is
				Bitteller (BitList) Motorrichting actieve batch is linksom, als de motorrichting van de batch op linksom is ingesteld
105	ActiveBatchId	Lezen	UInt32	Geeft de huidige actieve batch aan op ID

Tabel 12 - PumpModel

Lijstnummer	PumpModel
0	530
1	630
2	730

Tabel 13 - PumpHead

Lijstnummer	Pompkop	Standaard snelheid	Opmerkingen
0	505CA	0,1 -220 tpm	
1	313D	0,1 -220 tpm	
2	313D2	0,1 -220 tpm	
3	314D	0,1 -220 tpm	
4	314D2	0,1 -220 tpm	
5	520R	0,1 -220 tpm	
6	520R2	0,1 -220 tpm	
7	505L Continue	0,1 -220 tpm	
8	505L Dubbel	0,1 -220 tpm	
9	520 Sanitaire	0,1 -220 tpm	
10	520 Industrieel	0,1 -220 tpm	
11	620R	0,1 - 265 tpm	Standaard is 0,1 - 165 tpm. De maximum snelheid kan worden aangepast naar 265 tpm met de max. snelheid parameter op het scherm
12	620L Continue	0,1 - 265 tpm	
13	620L Dubbel	0,1 - 265 tpm	
14	620RE Sanitaire	0,1 - 265 tpm	
15	620RE4 Sanitaire	0,1 - 265 tpm	
16	620RE Industrieel	0,1 - 265 tpm	
17	620RE4 Industrieel	0,1 - 265 tpm	
18	720R	0,1 - 360 tpm	

Tabel 13 - PumpHead

Lijstnummer	Pompkop	Standaard snelheid	Opmerkingen
19	720 Sanitaire	0,1 - 360 tpm	
20	720 Industrieel	0,1 - 360 tpm	

Tabel 14 - Wallsize

Lijstnummer	WallSize	Opmerkingen
0	0,8 mm	
1	1,6 mm	
2	2,4 mm	
3	2,8 mm	
4	3,2 mm	
5	4,0 mm	
6	4,8 mm	

Tabel 15 - BoreSize

Lijstnummer	BoreSize	Opmerkingen
0	0,13 mm	
1	0,19 mm	
2	0,25 mm	
3	0,38 mm	
4	0,50 mm	
5	0,63 mm	
6	0,76 mm	
7	0,80 mm	
8	0,88 mm	
9	1,02 mm	
10	1,14 mm	
11	1,29 mm	
12	1,42 mm	
13	1,52 mm	
14	1,60 mm	
15	1,65 mm	
16	1,85 mm	
17	2,05 mm	
18	2,29 mm	
19	2,54 mm	
20	2,79 mm	
21	3,20 mm	
22	4,80 mm	
23	6,40 mm	
24	8,00 mm	
25	9,60 mm	
26	12,0 mm	

Tabel 15 - BoreSize

Lijstnummer	BoreSize	Opmerkingen
27	12,7 mm	
28	15,9 mm	
29	16,0 mm	
30	17,0 mm	
31	19,0 mm	
32	25,4 mm	

Tabel 16 - PressureSensorModel

Lijstnummer	Druksensor model	Opmerkingen
0	Geen	
1	Press-N-0xx	
2	Parker Scilog	
3	Algemene druk	
4	Balluff BSP Serie	

Tabel 17 - PressureSensorSize

Lijstnummer	Druksensor maat	Opmerkingen
0	Geen	
1	PRESS_N_SIZE_025	
2	PRESS_N_SIZE_038	
3	PRESS_N_SIZE_050	
4	PRESS_N_SIZE_075	
5	PRESS_N_SIZE_100	

Tabel 18 - FlowSensorModel

Lijstnummer	Opbrengstsensor model	Opmerkingen
0	Geen	
1	C0.55 V2.0	
2	Em-tec BioProTT	
3	FlexMag 4050C	
4	Algemene opbrengst	
5	IFM SM4000, SM6000, SM7000 & SM8000	

Tabel 19 - FlowSensorSize

Lijstnummer	Opbrengstsensor maat	Opmerkingen
0	Geen	
1	4050C_SIZE_38	
2	4050C_SIZE_12	
3	4050C_SIZE_34	
4	4050C_SIZE_1	

19.4 EDS compatibiliteitgids

Tabel 20 - EDS compatibiliteitgids

EDS Bestand (Gevonden op website)	EDS Releasedatum	Pompmodellen	Compatibel met pomp software versies	Versie opmerkingen
530/630/730 Ethernet/IP EDS Rev 2.1 besturingsbestand	Maart 2020	530En, 630En, 730En	0.26.02	Initiële EDS release
530/630/730 Ethernet/IP EDS Rev 2.2 besturingsbestand	November 2020	530En, 630En, 730En	0.27.04 0.27.05	Toevoeging van actiefnummer (parameter 63), Error Acknowledge (parameter 64), RPI- bereik (parameter 65), herordenen van parameters

Tabel 20 - EDS compatibiliteitsgids

EDS Bestand (Gevonden op website)	EDS Releasedatum	Pompmodellen	Compatibel met pomp software versies	Versie opmerkingen
530/630/730 Ethernet/IP EDS Rev 2.5 besturingsbestand	Januari 2021	530En, 630En, 730En	0.41.03	Toevoeging van PressureSwitchError (parameter 106), gebruik van bit 7 in algemeen alarm voor PressureSwitchError, gebruik van bit 6 in algemeen alarm voor DispenseInturrupted, AssetNumber (parameter 63) verplaatst naar acyclische data records, naamwijziging van parameter 61 en 62 in AnybusNetworkMode en AnybusNetworkActive,

Link naar EDS bestandslocatie:

1. Navigeer naar: <https://www.wmftg.com/en/literature/other-resources/software-and-devices/>

Opmerkingen:

1. Als uw pompsoftware compatibel is met meerdere EDS bestandsversies, wordt het aanbevolen de nieuwste versie te gebruiken.
2. Om de versie van de pompsoftware te vinden, selecteert u **Helpen** vervolgens **Software** op uw pomp
3. Voor een goede communicatie tussen de pomp en het besturingssysteem moet de juiste EDS bestandsversie worden gebruikt in combinatie met de genoemde pompsoftwareversies
4. Netwerken die pompen met verschillende software en EDS versies gebruiken, zijn acceptabel zolang elke pomp gebruik maakt van de juiste EDS versie

20 Doseermodus

In deze modus zal de pomp een batch met doses van het gespecificeerde volume doseren.
Volg deze stappen voor het gebruik van de **Doseer** modus:

1. "Nieuw recept aanmaken of bewerken" onder
2. "Nieuwe batch aanmaken of bewerken" op pagina 104
3. "Actieve batch instellen" op pagina 108
4. "Start doseren" op pagina 110



20.1 Nieuw recept aanmaken of bewerken

Opmerking: de pomp moet worden gestopt voor het invoeren van de **DOSEER INSTELLINGEN**.

1. Druk op **MODUS** voor het weergeven van het **MODUS WIJZIGEN** menu.



2. Gebruik de \wedge / \vee toetsen om naar **Doseren** te scrollen en druk op **INSTELLINGEN**



3. Scroll met de \wedge / \vee toetsen naar **Recepten** en druk op **SELECTEER**.



4. Scroll met de \wedge / \vee toetsen naar **Voeg nieuw recept toe** en druk op **SELECTEER** om een nieuwe recept aan te maken. Het **RECEPT TOEVOEGEN** scherm wordt getoond. U kunt ook naar de naam van een recept bladeren en op **SELECT** drukken om dat recept te bewerken. Het **RECEPT BEWERKEN** scherm wordt getoond.



Druk op **SELECTEER** om een parameter te bewerken. Stel elke parameter op de gewenste waarde in. Zie "Receptparameters" op pagina 113 voor een beschrijving van de parameters.



5. Voor het invoeren van een batchnaam:

- Gebruik de \wedge/\vee toetsen om een teken in te voeren.
- Druk op **VOLGENDE** om het teken te bevestigen en naar de volgende te gaan. Druk op **VORIGE** om de cursor een teken terug te plaatsen.
- Verplaats de cursor naar het einde of het begin van het invoerveld met behulp van **VOLGENDE** or **VORIGE**. Als de cursor aan het begin of einde van het invoerveld staat, op **VOLTOOIEN** drukken om de invoer op te slaan.



6. Gebruik de \wedge/\vee toets voor het markeren van een van de resterende parameters en druk op **SELECTEER**.
7. Gebruik de \wedge/\vee toetsen om de waarden naar wens aan te passen en druk op **INSTELLEN**.
8. Als u een nieuwe recept heeft aangemaakt, markeer dan **Bewaar** en druk op **SELECTEER**.
9. Als u een bestaand recept hebt bewerkt, markeer dan **Bewaar** en druk op **SELECTEER** om deze te overschrijven, of bewaar deze als een nieuwe recept met **Bewaar als** en druk op **SELECTEER**.
10. Druk op **VOLTOOIEN** om te bevestigen. Hiermee wordt het bewerken afgesloten, sla op en keer terug naar het **RECEPT** scherm.

20.2 Nieuwe batch aanmaken of bewerken

Opmerking: de pomp moet worden gestopt voor het invoeren van de **DOSEER INSTELLINGEN**.

1. Druk op **MODUS** voor het weergegeven van het **MODUS WIJZIGEN** menu.



2. Gebruik de \wedge / \vee toetsen om naar **Doseren** te scrollen en druk op **INSTELLINGEN**.



1. Markeer **batches** en druk op **SELECTEER**.



2. Markeer **Nieuwe batch toevoegen** en druk op **SELECTEER** om een nieuwe batch aan te maken of markeer een batchnaam en druk op **SELECTEER** om die batch te bewerken. Het **BATCH BEWERKEN** scherm wordt getoond.



3. Druk op **SELECTEER** om een parameter te bewerken. Stel elke parameter op de gewenste waarde in. Zie "Batchparameters" op pagina 112 voor een beschrijving van de parameters.



4. Voer een batchnaam in:

- Gebruik de \wedge/\vee toetsen om een teken in te voeren.
- Druk op **VOLGENDE** om het teken te bevestigen en naar de volgende te gaan. Druk op **VORIGE** om de cursor een teken terug te plaatsen.
- Verplaats de cursor naar het einde of het begin van het invoerveld met behulp van **VOLGENDE** or **VORIGE**. Als de cursor aan het begin of einde van het invoerveld staat, op **VOLTOEIEN** drukkunnen om de invoer op te slaan.



5. Gebruik de \wedge/\vee toetsen voor het markeren van **Actief Recept** en druk op **SELECTEER**

6. Gebruik de \wedge / \vee toetsen voor het markeren van het gewenste recept en druk op **SELECTEER**



7. Als u een nieuwe batch hebt aangemaakt, markeert u **Opslaan** en drukt u op **SELECTEER**.
8. Als u een bestaande batch hebt bewerkt, markeert u **Opslaan** en drukt u op **SELECTEER** om deze te overschrijven, of bewaar deze als een nieuwe batch met **Opslaan als** en druk op **SELECTEER**.
9. Druk op **VOLTOOIEN** om te bevestigen. Hiermee wordt het bewerken afgesloten, sla op en keer terug naar het **BATCH** scherm.

20.3 Actieve batch instellen

Opmerking: de pomp moet worden gestopt voor het invoeren van de **DOSEER INSTELLINGEN**.

1. Druk op **MODUS** voor het weergegeven van het **MODUS WIJZIGEN** menu.



2. Gebruik de \wedge / \vee toetsen om naar **Doseren** te scrollen en druk op **INSTELLINGEN**



1. Gebruik de \wedge / \vee toetsen om te scrollen naar **Actieve batch** en druk op **SELECTEER**



2. Kies de batch uit de lijst met aangemaakte batches en druk op **SELECTEER** om te bevestigen.



20.4 Start doseren

1. Markeer in het **MODUS WIJZIGEN** menu de optie **Doseren** en druk op **SELECTEER** om de **Doseer** modus te gebruiken.



2. De pomp zal het **DOSEER** scherm weergeven.

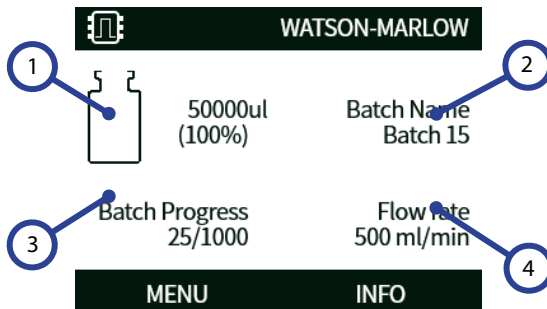

DOSEER scherm

1 Doelvolumen.

2 Batchnaam.

3 Pictogram batchvoortgang: Het nummer aan de linkerkant is het aantal uitgevoerde doses, het nummer rechts is de batchgrootte.

Als de **Batchgrootte** is ingesteld op **Onbeperkt**, wordt alleen het aantal voltooide doses getoond.

4 Opbrengst.

Start



Start de pomp, en de achtergrond van het scherm wordt grijs. Als de pomp al in bedrijf is, heeft het indrukken hiervan geen effect.

Stop



Stopt de pomp. De achtergrond van het scherm wordt wit. Als de pomp niet in bedrijf is, heeft het indrukken hiervan geen effect.

Info

Met het indrukken van de **INFO** functietoets verschijnt verdere informatie.

Batch beëindigen

1. Batch pauzeren
 - i. Als een **Batchgrootte** is ingevoerd, wordt de batch automatisch gepauzeerd wanneer het aantal vullingen gelijk is aan de batchgrootte.
 - ii. Als een **Batchgrootte** onbeperkt is of als u een batch vroegtijdig wilt beëindigen, drukt u op **STOP**. Zodra de huidige vulling is voltooid, zal de batch pauzeren.

20.5 Doseerinstellingen

Opmerking: de pomp moet worden gestopt voor het invoeren van de **DOSEREN INSTELLINGEN**.

1. Selecteer **MODUS**



2. Scroll met de \wedge / \vee toetsen naar **DOSEREN** en druk op **INSTELLINGEN**

Het volgende is beschikbaar in de doseermodus instellingen:



Actieve batch

Te doseren batch. Maak een keuze uit een lijst met aangemaakte batches. Zie voor het maken van een nieuwe batch "Nieuwe batch aanmaken of bewerken" op pagina 104

Batches

Een **batch** bevat de batchgrootte, het actieve recept, de richting en de begin- en eindvertraging. U moet ten minste één batch aanmaken en deze instellen als de actieve batch voordat de dosering kan beginnen.

Batchparameters

Configureer de volgende parameters:

Batchnaam

De batchnaam biedt de gebruiker een handige manier om een batch te identificeren.

Maximaal 12 tekens (A-Z, 0-9).

- Gebruik de \wedge/\vee toetsen om een teken in te voeren.
- Druk op **VOLGENDE** om het teken te bevestigen en naar de volgende te gaan. Druk op **VORIGE** om de cursor een teken terug te plaatsen.
- Verplaats de cursor naar het einde of het begin van het invoerveld met behulp van **VOLGENDE** of **VORIGE**. Als de cursor aan het begin of einde van het invoerveld staat, op **VOLTOEIEN**drukken om de invoer op te slaan.

Batchgrootte

Voer het aantal vullingen in dat in de batch moet worden voltooid.

- Minimum - 1
- Maximum - 999999

Druk op \wedge/\vee om naar minder dan 1 of hoger dan 999999 te bladeren om een ONBEPERKTE batchgrootte te selecteren. De pomp blijft doseren totdat deze door de gebruiker wordt gestopt.

Actieve recept

Het recept dat voor deze batch zal worden gebruikt.

Draairichting

De pomp kan zo worden ingesteld dat de rotor met de wijzers van de klok mee (rechtsom) of tegen de wijzers van de klok in (linksom) draait, afhankelijk van welke richting gewenst is.

Let er echter op dat de pompslang van sommige pompkoppen langer meegaat als de rotor rechtsom draait en dat de drukprestatie van de pomp gemaximaliseerd wordt als de rotor linksom draait. Voor het verkrijgen van druk in sommige pompkoppen, moet de pomp linksom draaien.

Beginvertraging (batch)

Stelt de tijd in tussen startsignaal en de eerste vulling van de batch.

Zie "Doseertijdvertragingen diagram" op pagina 116.

Eindvertraging (batch)

Stelt de tijd in aan het einde van de batch.

Zie "Doseertijdvertragingen diagram" op pagina 116.

Recepten

Een **recept** bevat alle parameters voor de vereiste vulling. Het actieve recept moet worden geselecteerd bij het bewerken van de batch voordat de dosering kan worden gestart. Daarom moet u ten minste één recept hebben om te beginnen met doseren.

Receptparameters

Configureer de volgende parameters:

Receptnaam

De receptnaam biedt de gebruiker een handige manier om een recept te identificeren.

Maximaal 12 tekens (A-Z, 0-9).

- Gebruik de \wedge/\vee toetsen om een teken in te voeren.
- Druk op **VOLGENDE** om het teken te bevestigen en naar de volgende te gaan. Druk op **VORIGE** om de cursor een teken terug te plaatsen.
- Verplaats de cursor naar het einde of het begin van het invoerveld met behulp van **VOLGENDE** of **VORIGE**. Als de cursor aan het begin of einde van het invoerveld staat, op **VOLTOEIEN**drukken om de invoer op te slaan.

Volume

Hiermee stelt u de gewenste doseerhoeveelheid in.

- Minimum = 0,1000 milliliter
- Maximaal = 99999,9 milliliter

Snelheid

Rotor snelheid

Tabel 21 - Maximum pompsnelheid

530 En/EnN

220 tpm



Een te hoge snelheid kan spatten of schuimvorming veroorzaken.

Anti-drup

Als er druppelvorming optreedt nadat het vullen is voltooid, verhoogt u de anti-drup om "terugzuiging" te creëren door de richting van de pompkop kort om te draaien. Anti-drup wordt gemeten door het aantal stappen in omgekeerde volgorde van 0-10. Anti-drup waarden zijn hele getallen tussen 0 en 10, waarbij 10 één volledige omgekeerde omwenteling van de rotor is en 0 geen omgekeerde omwenteling van de rotor.

Wanneer anti-drup wordt gebruikt, moet de pomp voor de start van iedere nieuwe batch eerst aanzuigen. Dit compenseert het volume vloeistof dat is teruggetrokken vanwege de anti-drup.

Opmerking: Om het druppelen te verminderen altijd een geschikte vulnaald gebruiken en zorgen dat deze perfect verticaal staat.

Startvertraging (Recept)

Stelt de tijd in tussen startsignaal en de start van de dosering.

Zie "Doseertijdvertragingen diagram" op pagina 116.

Eindvertraging (Recept)

Stelt de tijd in tussen pompkop stop en dosering gereed signaal.

Zie "Doseertijdvertragingen diagram" op pagina 116.

Helling starten

Hierdoor wordt de acceleratiesnelheid ingesteld wanneer de pomp start.

Kan worden ingesteld op een waarde tussen 1 en 5.

1 is de snelste acceleratie, 5 is de langzaamste.

Opmerking: Start helling is niet opgenomen in de opbrengstkalibratie.

Helling stoppen

Hierdoor wordt de snelheidsafname ingesteld wanneer de pomp stopt.

Kan worden ingesteld op een waarde tussen 1 en 5.

1 is de snelste snelheidsafname, 5 is de langzaamste.

Opmerking: Helling stoppen is niet opgenomen in de opbrengstkalibratie.

Een recept wissen

1. Stop de pomp.
2. Gebruik in het **MODUS WIJZIGEN** menu, de \wedge / \vee toetsen en scroll naar **Doseren** en druk op **INSTELLINGEN** voor de **DOSEER INSTELLINGEN**.
3. Scroll met de \wedge / \vee toetsen naar **Recepten** en druk op **SELECTEER**.
4. Gebruik de \wedge / \vee toetsen om naar een receptnaam te scrollen en druk op **SELECTEER** om dat recept te bewerken. Het **RECEPT BEWERKEN** scherm wordt getoond.
5. Gebruik de \wedge / \vee toetsen en scroll naar **Recept verwijderen** en druk op **SELECTEER**.

Opmerking: De pomp gebruikt de receptnaam niet om een recept te identificeren. De pomp gebruikt de numerieke positie in de lijst met recepten om een recept te identificeren. Het verwijderen van een recept kan die numerieke positie veranderen. Controleer na het verwijderen van een recept uw batch om er zeker van te zijn dat het toegewezen recept correct is.

Opmerking: Het laatst overgebleven recept kan niet worden verwijderd.

Dosisaanpassing

Pas het volumen van het recept aan met ± 50 %. Past aanpassing toe op alle actieve recepten. Stel de waarde in op 100% om het volume te gebruiken dat in het recept is gedefinieerd. Stel de waarde in op 150% om 50% meer te gebruiken dan het volume dat in het recept is gedefinieerd. Stel de waarde in op 50% om 50% minder te gebruiken dan het volume dat in het recept is gedefinieerd.

Hervat onderbroken

Indien ingeschakeld - zal de pomp een dosis hervatten als deze wordt onderbroken door de voedingscyclus of als de gebruiker de batch stopt. De batch zal doorgaan vanaf het punt waar het werd gestopt.

Indien uitgeschakeld - de bestuurder moet opnieuw beginnen met doseren na een voedingscyclus. De batch wordt opnieuw gestart vanaf het begin.

20.6 Doseertijdvertragingen diagram

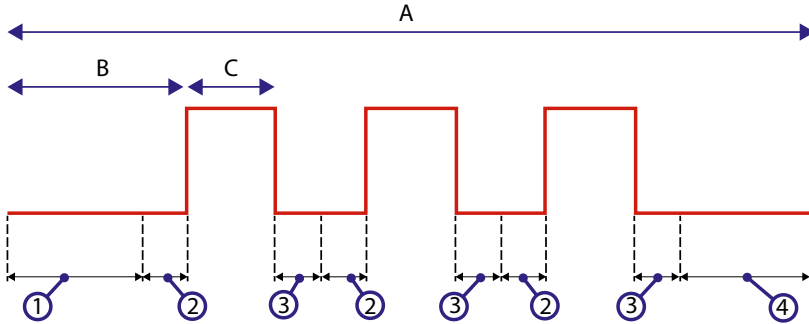

Afbeelding 21 - Doseertijdvertraging

A	Batch (Opmerking: In de diagrammen wordt een batchgrootte van drie weergegeven.)
B	Pomp is gestopt
C	Pomp is aan het doseren
1	Batch beginvertraging ("Beginvertraging (batch)" op pagina 113)
2	Recept beginvertraging ("Startvertraging (Recept)" op pagina 114)
3	Recept eindvertraging ("Eindvertraging (Recept)" op pagina 114)
4	Batch eindvertraging ("Eindvertraging (batch)" op pagina 113)

21 Doseren met EtherNet/IP™ besturing

1. Voeg een recept en batch met behulp van de HMI op de pomp toe door deze procedure te volgen "Nieuw recept aanmaken of bewerken" op pagina 100 "Nieuwe batch aanmaken of bewerken" op pagina 104
2. Laat de pomp in **Doseer** modus staan en zorg dat de juiste batch actief is ("Actieve batch instellen" op pagina 108)
3. Vergrendel de besturing van de pomp met de PIN functie ("Beveiliging met PIN-code" op pagina 47)
4. Start/stop de pomp met gebruik van EtherNet/IP™ besturing.

22 Opsporen en oplossen van fouten

Als het pomppdisplay blanco blijft nadat de pomp is ingeschakeld, controleer dan het volgende:

- Controleer of de pomp is aangesloten op de netvoeding.
- Controleer de zekering in de netstekker, indien aanwezig.
- Controleer de stand van de spanningskeuzeschakelaar.
- Controleer de netschakelaar aan de achterzijde van de pomp.
- Controleer de zekering in de zekeringhouder in het midden van de schakelplaat aan de achterzijde van de pomp.

Als de pomp werkt maar er weinig of geen opbrengst is, controleer dan het volgende:

- Controleer of vloeistof naar de pomp stroomt.
- Controleer de leidingen op eventuele knikken of verstoppingen.
- Controleer of alle kleppen in de leiding open staan.
- Controleer of de slang en rotor zich in de pompkop bevinden.
- Controleer of de slang niet is gespleten of gebarsten.
- Controleer of de wanddikte van de gebruikte slang juist is.
- Controleer de draairichting.
- Controleer of de rotor niet op de aandrijfjas slijpt.

Als de pomp inschakelt, maar niet functioneert:

- Controleer de externe stopknop en de configuratie.
- Controleer de actuele modus. Is het de **Analoge** modus.
- Probeer de pomp te bedienen en te laten functioneren in de **Handmatige** modus.

22.1 Foutmeldingen

Indien zich een interne fout voordoet, verschijnt een foutschermd met een rode achtergrond. Opmerking: Signaal buiten bereik, foutmeldingsschermen voor oversignaal en lek waargenomen melden de aard van een externe situatie. Deze knippen niet.

Tabel 22 - Foutmeldingen

Foutcode	Foutconditie	Voorgestelde actie
Er 0	FRAM-schrijffout	Probeer te resetten door stroom UIT/IN te schakelen. Of vraag om hulp.
Er 1	FRAM-verminking	Probeer te resetten door stroom UIT/IN te schakelen. Of vraag om hulp.
Er 2	FLASH-schrijven fout tijdens update aandrijving	Probeer te resetten door stroom UIT/IN te schakelen. Of vraag om hulp.
Er 3	FLASH-verminking	Probeer te resetten door stroom UIT/IN te schakelen. Of vraag om hulp.

Tabel 22 - Foutmeldingen

Foutcode	Foutconditie	Voorgestelde actie
Er 4	FRAM-schaduwfout	Probeer te resetten door stroom UIT/IN te schakelen. Of vraag om hulp.
Er 9	Motor uitgevallen	Stop pomp direct. Controleer pompkop en slang. Resetten wellicht mogelijk door voeding UIT/AAN te schakelen. Of vraag om hulp.
Er10	Tacho-fout	Stop pomp direct. Resetten wellicht mogelijk door voeding UIT/AAN te schakelen. Of vraag om hulp.
Er14	Toerentalfout	Stop pomp direct. Resetten wellicht mogelijk door voeding UIT/AAN te schakelen. Of vraag om hulp.
Er15	Overstroom	Stop pomp direct. Resetten wellicht mogelijk door voeding UIT/AAN te schakelen. Of vraag om hulp.
Er16	Overspanning	Stop pomp direct. Controleer voeding. Resetten wellicht mogelijk door voeding UIT/AAN te schakelen.
Er17	Onderspanning	Stop pomp direct. Controleer voeding. Resetten wellicht mogelijk door voeding UIT/AAN te schakelen.
Er20	Signaal buiten bereik	Controleer bereik van analoge besturingssignaal. Trim signaal, indien nodig. Of vraag om hulp.
Er21	Oversignaal	Verlaag het analoge besturingssignaal.
Err50	Communicatie fout (interne pomp communicatie fout en geen netwerk fout)	Probeer te resetten door stroom UIT/IN te schakelen. Of vraag om hulp.

22.2 Technische ondersteuning

Watson-Marlow Fluid Technology Group
Falmouth, Cornwall
TR11 4RU
Verenigd Koninkrijk

Neem contact op met uw lokale Watson-Marlow vertegenwoordiger voor ondersteuning.
www.wmftg.com/contact

23 Onderhoud van de aandrijving

De pomp bevat geen door de gebruiker te onderhouden zekeringen of onderdelen. Neem voor reparaties contact op met uw plaatselijke vertegenwoordiger van Watson-Marlow.

24 Reserveonderdelen van de aandrijving

Tabel 23 - Reserveonderdelen van de aandrijving

Omschrijving	Onderdeelnr.
Vervangbare hoofdzekering, type T2, 2.5A H 250 V 20 mm (verpakking van 5 stuks)	MNA2107A
Voetje (verpakking van 5 stuks)	MNA2101A
Module-afdichting	MN2516B
Kapje van moduleschakelaar:	MN2505M
Tules (STD)	GR0056
Tules (EMC)	GR0075
Blindpluggen	GR0057
Afdichtring voor blindplug en tule	GR0058
Ontluchting met druksluiting	MN2513B
M12 deksel	MN2943B
M12 geïsoleerde wartels	MN2934T
M12 niet geïsoleerde wartels	MN2935T
Ethernet kabel, M12D haakse 4 pin stekker naar M12D rechte 4 pin stekker, CAT 5 AFGESCHERMD, 3 m	059.9121.000
Ethernet kabel, M12D haakse 4 pin stekker naar RJ45, CAT 5 AFGESCHERMD, 3 m	059.9122.000
Ethernet kabel, RJ45 naar RJ45, CAT 5 AFGESCHERMD, 3 m	059.9123.000
RJ45(skt) NAAR M12 D CODE (skt) ADAPTER IP68	059.9124.000
Lekdetector set voor 530 En	059.9151.000
Lekdetector set voor 530 EnN	059.9161.000
RJ45 naar RJ45 patch kabel (NEMA interne module)	059.9125.000

25 Pompkop vervangen



Trek altijd de stekker van de pomp uit het stopcontact, voordat u een kap opent of bij andere plaatsings-, verwijderings- of onderhoudswerkzaamheden.



De primaire beveiliging bestaat uit het pompkopdeksel dat met gereedschap moet worden ontgrendeld. Een tweede (extra) beveiliging is voorzien in de vorm van een optionele beveiligingsschakelaar die de pomp stopt als het pompdeksel wordt geopend. De optionele beveiligingsschakelaar op cased pompen mag nooit als primaire beveiliging worden gebruikt. Altijd de stroomtoevoer naar de pomp afsluiten voordat u het deksel opent.

25.1 Vervanging 520R-pompkop

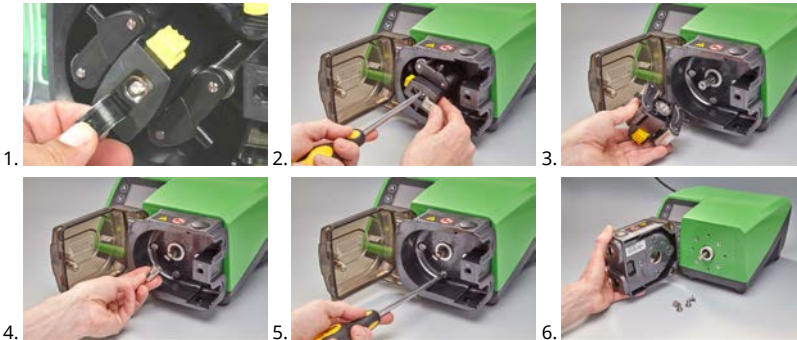

26 Pompslang vervangen



Trek altijd de stekker van de pomp uit het stopcontact, voordat u een kap opent of bij andere plaatsings-, verwijderings- of onderhoudswerkzaamheden.

26.1 Continue slangen

520R en 520R2

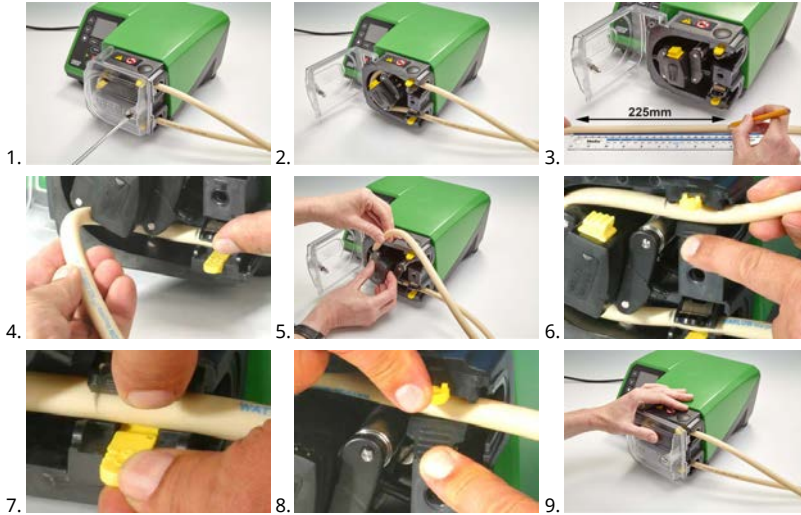



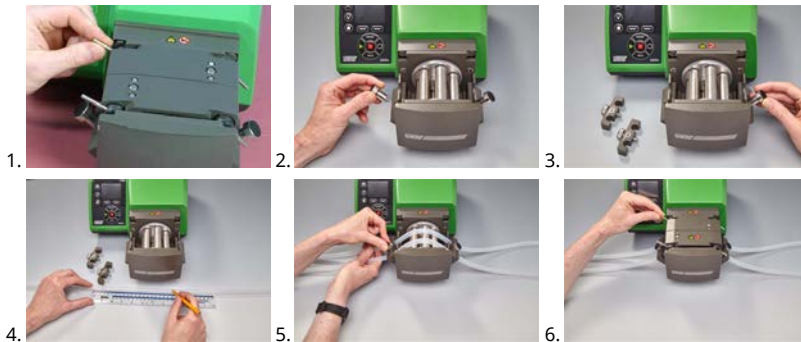

505L



$\leq 8.0 \text{ mm} = 145 \text{ mm}$,
 $9,6 \text{ mm} = 150 \text{ mm}$

26.2 Pompslang elementen

Grijs	Beige	Blauw
<p>Tot 2 bar (30 psi)</p> 	<p>Tot 4 bar (60 psi)</p> 	<p>Tot 7 bar (100 psi)</p> 
<p>Paars</p>		
<p>(Maxthane-slangen)</p> <p>3,2 mm - tot 7 bar (100 psi)</p> <p>6,4 mm - tot 4 bar (60 psi)</p> <p>9,6 mm - tot 2 bar (30 psi)</p> 		

520REL, 520REM, 520REH en 520RET

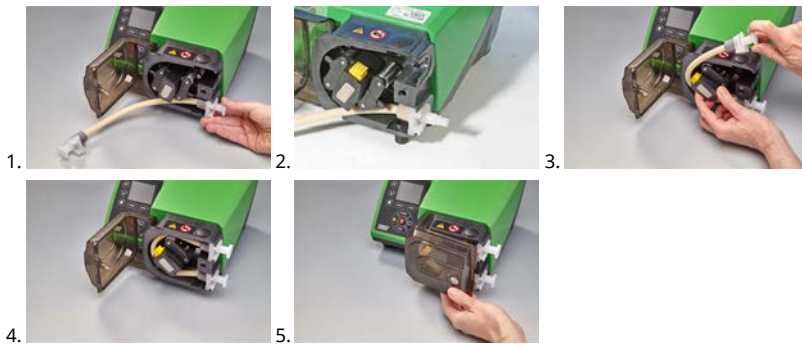

530 Sanitaire connectors



530 Industriële connectors



505L



Tabel 24 - Algemene richtlijn voor het reinigen met oplosmiddelen

Chemie	Reinigingsvoorzorgsmaatregelen
Alifatische koolwaterstoffen	Verwijder deksel. Stel rotorkap en koppelingsschoen minder dan één minuut bloot aan dit oplosmiddel (mogelijke aantasting door bijtende stoffen).
Aromatische koolwaterstoffen	Verwijder deksel. Stel rotorkap en koppelingsschoen minder dan één minuut bloot aan dit oplosmiddel (mogelijke aantasting door bijtende stoffen).
Ketonoplosmiddelen	Verwijder deksel. Stel rotorkap en koppelingsschoen minder dan één minuut bloot aan dit oplosmiddel (mogelijke aantasting door bijtende stoffen).
Halogeen-/chloorhoudende oplosmiddelen	Niet aanbevolen: mogelijk risico voor van polycarbonaat gemaakte slangklemregelaars en van polypropyleen gemaakte slangklempaatsers.
Alcoholen, algemeen	Geen voorzorgsmaatregel vereist.
Glycolen	Stel rotorkap en koppelingsschoen minder dan één minuut bloot aan dit oplosmiddel (mogelijke aantasting door bijtende stoffen).
Ester-oplosmiddelen.	Verwijder deksel. Stel rotorkap en slangklempaatskap minder dan één minuut bloot aan dit oplosmiddel (mogelijke aantasting door bijtende stoffen).
Etheroplosmiddelen	Niet aanbevolen: mogelijk risico voor van polycarbonaat gemaakte slangklemregelaars en van polypropyleen gemaakte slangklempaatsers.

27 Bestelinformatie

27.1 Pomp-onderdeelnummers

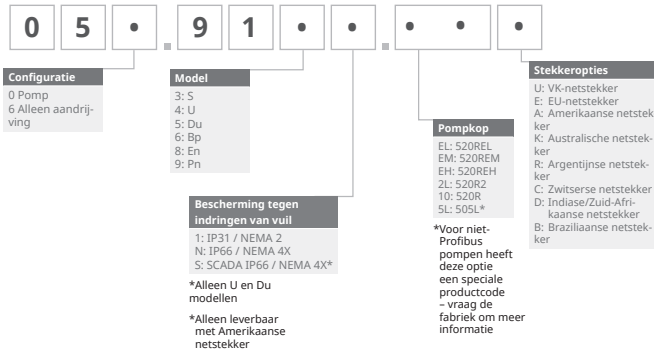

*Speciale NEMA-module 059.911.F. 100 Ethernet waterdichte module (530F) IP66 NEMA 4X is vereist voor KROHNE-opbrengstsensor, gecombineerd met IP31-pomp

Speciale NEMA-module 059.911F.100 Ethernet waterdichte module (530F) IP66 NEMA 4X is vereist voor KROHNE opbrengstsensor, gecombineerd met IP31 pomp

27.2 Slang- en element-onderdeelnummers

Tabel 25 - 1,6 mm wanddikte, slang voor 520R-pompkoppen



mm	inch	#	Marprene	Bioprene	STA-PURE Serie PFL
0.5	1/50	112	902.0005.016	933.0005.016	—
0.8	1/32	13	902.0008.016	933.0008.016	—
1.6	1/16	14	902.0016.016	933.0016.016	966.0016.016
3.2	1/8	16	902.0032.016	933.0032.016	966.0032.016
4.8	3/16	25	902.0048.016	933.0048.016	966.0048.016
6.4	1/4	17	902.0064.016	933.0064.016	966.0064.016
8.0	5/16	18	902.0080.016	933.0080.016	966.0080.016
mm	inch	#	STA-PURE Serie PCS	Neoprene	
0.8	1/32	13	—	920.0008.016	
1.6	1/16	14	—	920.0016.016	
3.2	1/8	16	961.0016.016	920.0032.016	
4.8	3/16	25	961.0032.016	920.0048.016	
6.4	1/4	17	961.0048.016	920.0064.016	
8.0	5/16	18	961.0064.016	920.0080.016	
mm	inch	#	Pumpsil		
0.5	1/50	112	913.A005.016		
0.8	1/32	13	913.A008.016		
1.6	1/16	14	913.A016.016		
3.2	1/8	16	913.A032.016		
4.8	3/16	25	913.A048.016		
6.4	1/4	17	913.A064.016		
8.0	5/16	18	913.A080.016		

Opmerking: STA-PURE-slangen uit de PFL-serie en STA-PURE-slangen uit de PCS-serie met een wanddikte van 1.6 mm worden geleverd in lengtes van 305 mm.

Tabel 26 - 2,4 mm wanddikte, slang voor 520R2-pompkoppen

mm	inch	#	Marprene	Bioprene	Pumpsil
0.5	1/50	—	—	—	913.A005.024
0.8	1/32	—	—	—	913.A008.024
1.6	1/16	119	902.0016.024	933.0016.024	913.A016.024
3.2	1/8	120	902.0032.024	933.0032.024	913.A032.024
4.8	3/16	15	902.0048.024	933.0048.024	913.A048.024
6.4	1/4	24	902.0064.024	933.0064.024	913.A064.024
8.0	5/16	121	902.0080.024	933.0080.024	913.A080.024
9.6	3/8	122	902.0096.024	933.0096.024	913.A096.024
mm	inch	#	STA-PURE Serie PFL	STA-PURE Serie PCS	
0.8	1/32	—	—	—	
1.6	1/16	119	966.0016.024	961.0016.024	
3.2	1/8	120	966.0032.024	961.0032.024	
4.8	3/16	15	966.0048.024	961.0048.024	
6.4	1/4	24	966.0064.024	961.0064.024	
8.0	5/16	121	966.0080.024	961.0080.024	

Opmerking: STA-PURE-slangen uit de PFL-serie en STA-PURE-slangen uit de PCS-serie met een wanddikte van 2.4 mm worden geleverd in lengtes van 355 mm.

Tabel 27 - 2,4 mm wanddikte, elementslang voor 520RE-pompkoppen

elementslang met 0-2 bar (0-30 psi) drukvermogen



Industrieel

mm	inch	#	Marprene TL	Pumpsil	Neoprene
3.2	1/8	16	902.0032.PFQ	913.A032.PFQ	920.0032.PFQ
6.4	1/4	17	902.0064.PFQ	913.A064.PFQ	920.0064.PFQ
9.6	3/8	122	902.0096.PFQ	913.A096.PFQ	920.0096.PFQ

Tabel 27 - 2,4 mm wanddikte, elementslang voor 520RE-pompkoppen**elementslang met 0-2 bar (0-30 psi) drukvermogen****Industrieel****Sanitair**

mm	inch	#	Bioprene TL	Pumpsil	STA-PURE Serie PCS	STA-PURE Serie PFL
3.2	1/8	16	933.0032.PFT	913.A032.PFT	961.0032.PFT	966.0032.PFT
6.4	1/4	17	933.0064.PFT	913.A064.PFT	961.0064.PFT	966.0064.PFT
9.6	3/8	122	933.0096.PFT	913.A096.PFT	961.0096.PFT	966.0096.PFT

Tabel 28 - 2,4 mm wanddikte, elementslang voor 520RE-pompkoppen**elementen met 2-4 bar (30-60 psi) drukvermogen****Industrieel**

mm	inch	#	Marprene TM
3.2	1/8	16	902.P032.PFQ
6.4	1/4	17	902.P064.PFQ

Sanitair

mm	inch	#	Bioprene TM	STA-PURE Serie PCS
3.2	1/8	16	933.P032.PFT	961.M032.PFT
6.4	1/4	17	933.P064.PFT	961.M064.PFT

Tabel 29 - 2,4 mm wanddikte, elementslang voor 520RE-pompkoppen**Tabel 30 - elementen met 4-7 bar (60-100 psi) drukvermogen****Industrieel**

mm	inch	#	Marprene TH
----	------	---	-------------

3.2	1/8	16	902.H032.PFQ
-----	-----	----	--------------

Sanitair

mm	inch	#	Bioprene TH	STA-PURE Serie PCS
----	------	---	-------------	--------------------

3.2	1/8	16	933.H032.PFT	961.H032.PFT
-----	-----	----	--------------	--------------

Tabel 31 - 1.6 mm wanddikte, elementslang voor 520RET-pompkoppen**elementslang met 0-2 bar (0-30 psi) drukvermogen****Sanitair**

mm	inch	#	Maxthane
----	------	---	----------

9.6	3/8	122	945.0096.PFT
-----	-----	-----	--------------

Tabel 32 - 1.6 mm wanddikte, elementslang voor 520RET-pompkoppen**elementen met 0-4 bar (0-60 psi) drukvermogen****Sanitair**

mm	inch	#	Maxthane
----	------	---	----------

6.4	1/4	17	945.0064.PFT
-----	-----	----	--------------

Tabel 33 - 1.6 mm wanddikte, elementslang voor 520RET-pompkoppen**elementen met 0-7 bar (0-100 psi) drukvermogen****Sanitair**

mm	inch	#	Maxthane
----	------	---	----------

3.2	1/8	16	945.0032.PFT
-----	-----	----	--------------

27.3 Reserveonderdelen van de pompkop

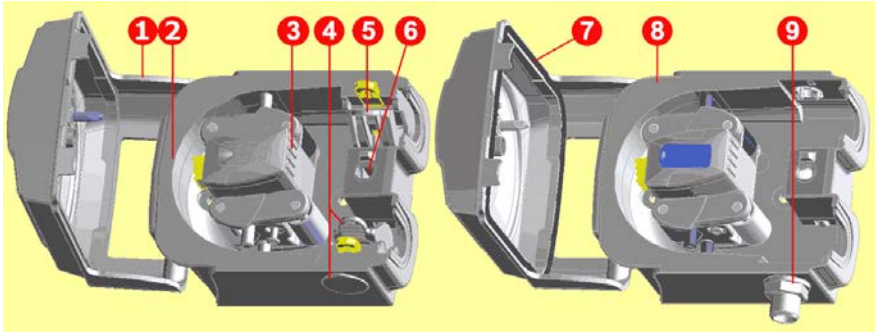

520R/520R2

520REL/520REM/520REH

Tabel 34 - Reserveonderdelen van de pompkop

Nummer assemblage	Artikelnummer	Omschrijving
Complete pompkop	053.1011.100	520R
	053.1011.2L0	520R2
	053.1011.EL0	520REL
	053.1011.EM0	520REM
	053.1011.EH0	520REH
	053.1011.ET0	520RET
1	MNA2050A (520R, 520R2)	Pompkopdeksel inclusief met gereedschap ontgrendelbare sluiting
2	MNA2045A (520R, 520R2)	Pomphuis voor cased pompen inclusief veerslangklemmen
3	MNA2043A (520R - 1.6 mm slangwanddikte)	Rotorassemblage compleet met pomprollers, volgrollers en slanggeleiderollers
	MNA2001A (520R2 - 2.4 mm slangwanddikte)	
	MNA2138A (grijs) (520REL)	
	MNA2139A (beige) (520REM)	
	MNA2140A (blauw) (520REH)	
	MNA2456A (paars) (520RET)	

Tabel 34 - Reserveonderdelen van de pompkop

Nummer assemblage	Artikelnummer	Omschrijving
4	MNA2006A (520R, 520R2)	Onderste (LK) slangklem Slangklemlocatieplug Afvoerplug
	MN2002M (520R, 520R2)	
	MN2131M (520RE)	
5	MNA2005A (520R, 520R2)	Bovenste (RK) slangklem
	MN2002M (520R, 520R2)	Slangklemlocatieplug
6	MN2034B	Dekselsluiting veer
	MN2005M	Dekselsluiting veercartridge
7	MNA2147A (520RE)	Pompkopdeksel compleet met afdichting en met gereedschap vergrendelbare sluiting
8	MNA2144A (520RE)	Pomphuis voor cased pompen
9	MN2023T en MN2003T (520RE)	Aftappoort en moer

28 Prestatiedata

28.1 Prestatiecurves

Doorstroomsnelheid voor zuig- en persdruk voor de pompkop op verschillende aandrijfsnelheden. Deze gegevens werden geproduceerd tijdens het pompen van water op omgevingstemperatuur.

Afbeelding 22 - Marprene continue slang, 1,6 mm wanddikte, 200 tpm, rechtsdraaiend

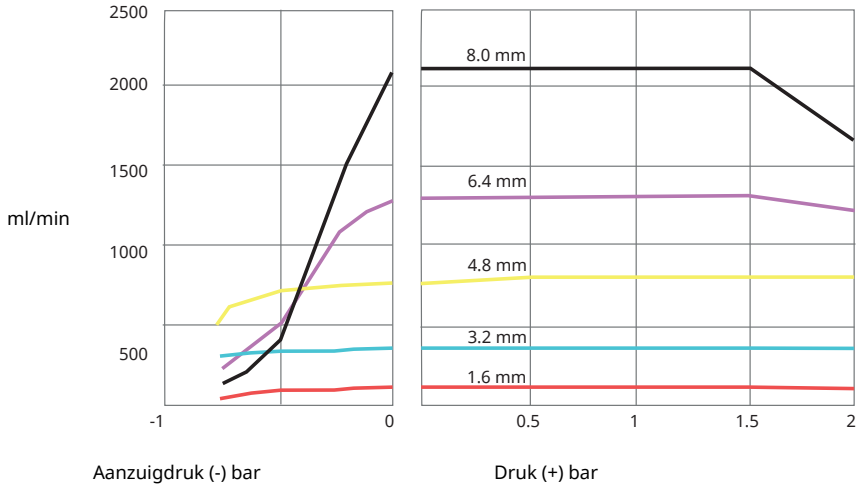

Afbeelding 23 - Marprene continue slang, 1,6 mm wanddikte, 200 tpm, linksomdraaiend

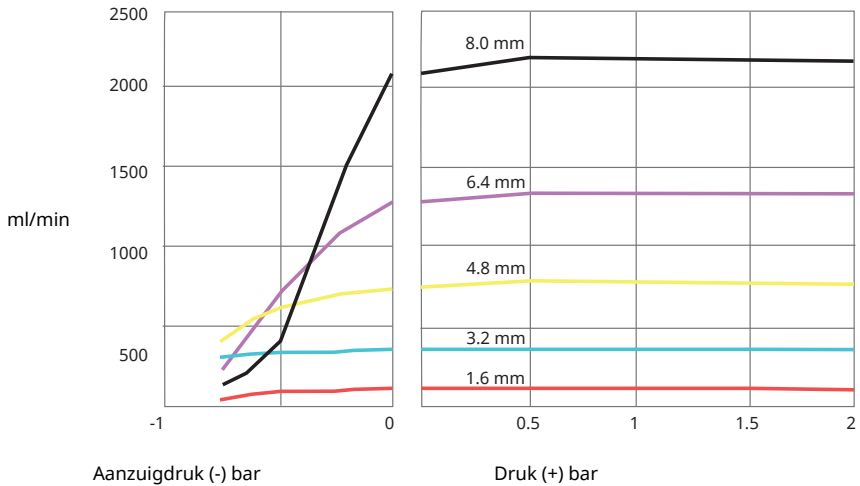

Afbeelding 24 - Marprene continue slang, 2,4 mm wanddikte, 200 tpm, rechtsomdraaiend

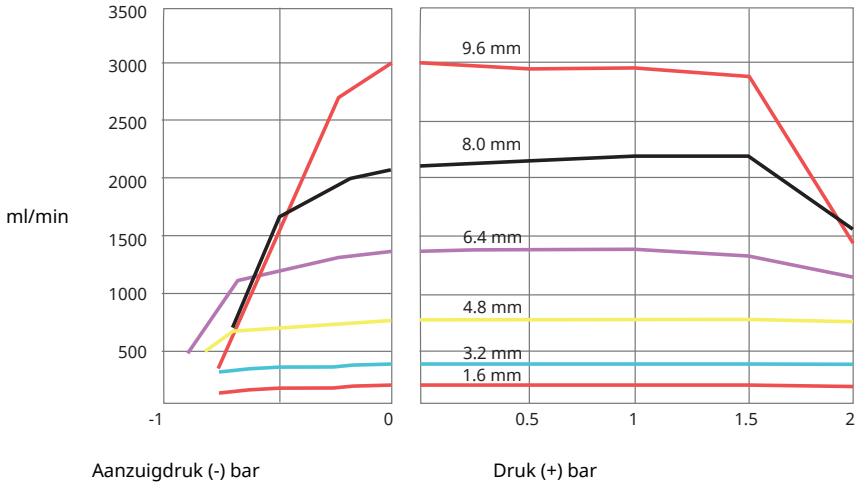

Afbeelding 25 - Marprene continue slang, 2,4 mm wanddikte, 200 tpm, linksomdraaiend

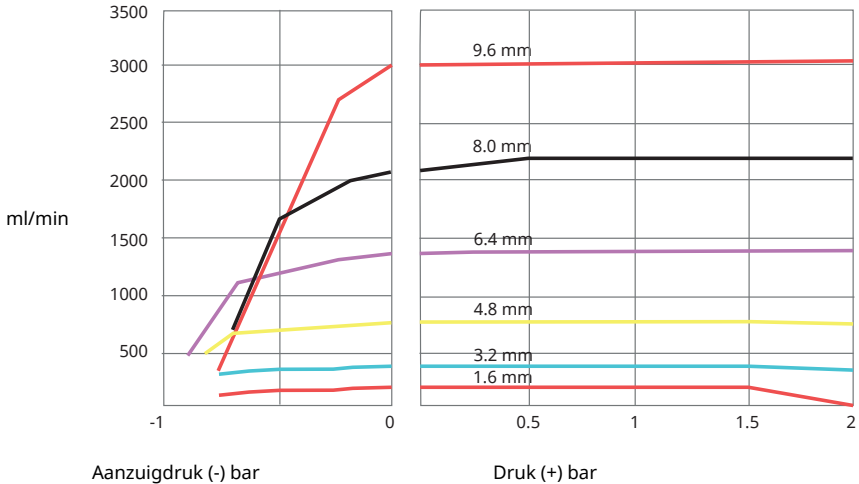

Afbeelding 26 - Marprene TL element, 0-2 bar (0-30 psi), 200 tpm, linksomdraaiend

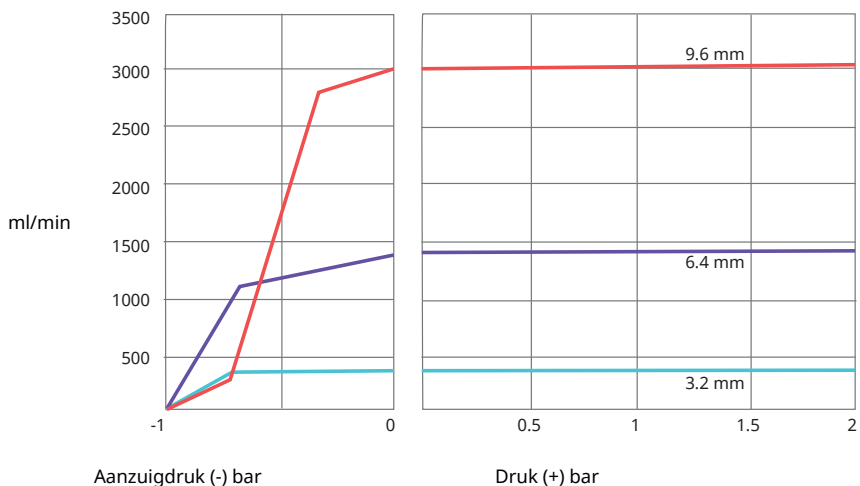

Aanzuigdruk (-) bar

Druk (+) bar

Afbeelding 27 - Sta-Pure element, 0-2 bar (0-30 psi), 200 tpm, linksomdraaiend

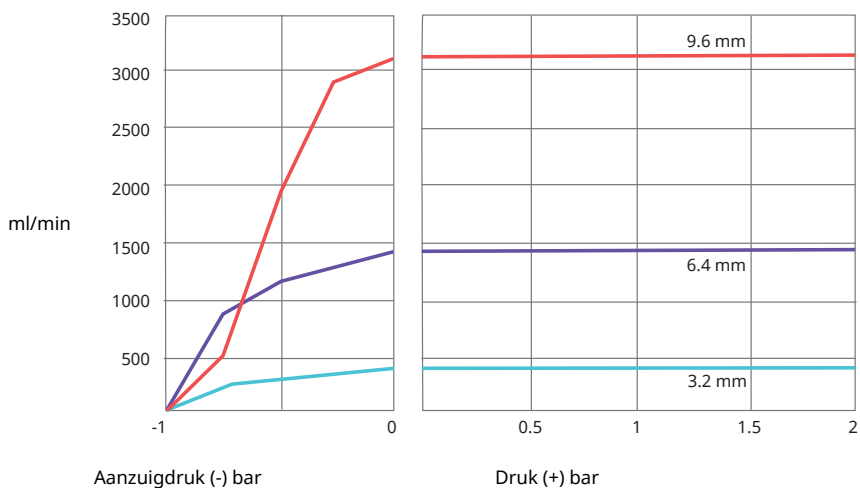

Aanzuigdruk (-) bar

Druk (+) bar

Afbeelding 28 - Marprene TM element, 2-4 bar (20-60 psi), 200 tpm, linksomdraaiend

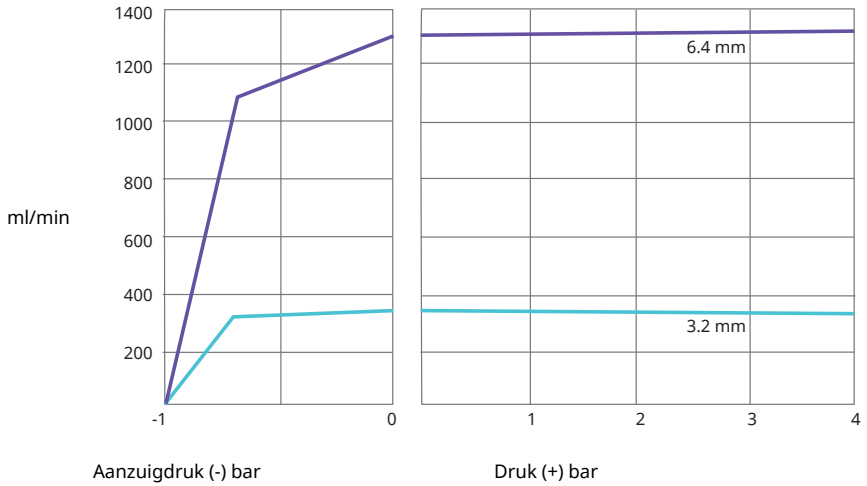

Afbeelding 29 - Sta-Pure element, 2-4 bar (30-60 psi), 200 tpm, linksomdraaiend

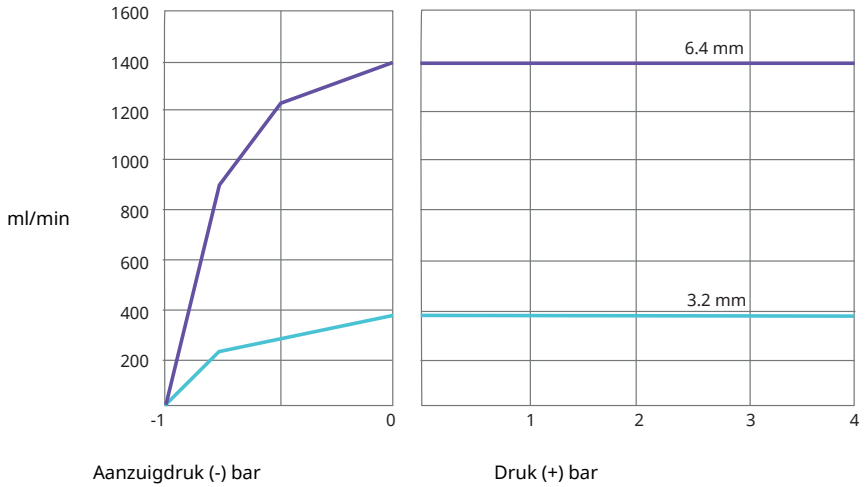

Afbeelding 30 - Marprene TH element, 4-7 bar (60-100 psi), 200 tpm, linksomdraaiend

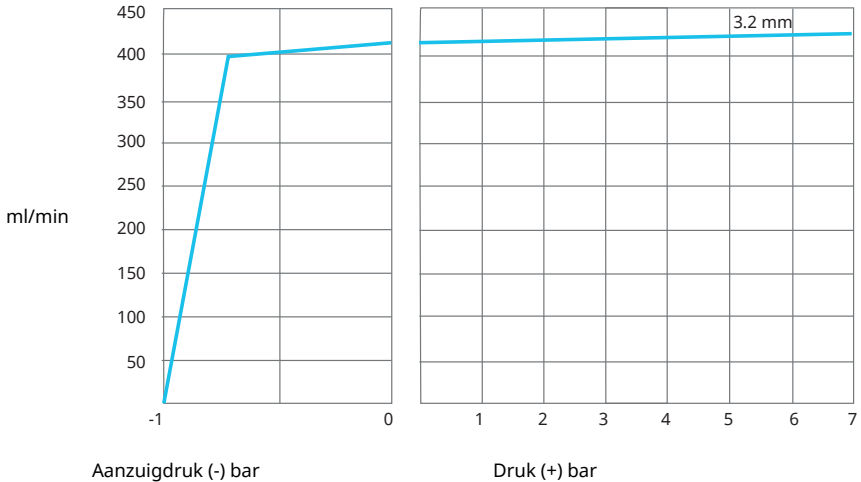

Afbeelding 31 - Maxthane LoadSure elementen, linksom draaiend 200 tpm RET rotor

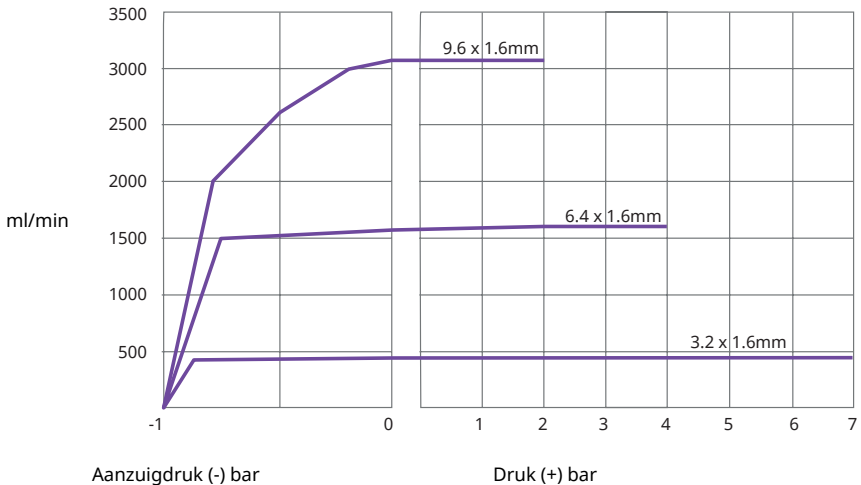

Opmerking: Voor het verkrijgen van hierboven opgegeven persdruk, moeten de rotor linksom draaien. Om een optimale levensduur van de slang te bereiken, de rotor rechtsom laten draaien met een maximale persdruk van 2 bar.

29 Handelsmerken

Watson- Marlow, LoadSure, Qdos, ReNu, LaserTraceability, Pumpsil, PureWeld XL, Bioprene, Marprene, Maxthane zijn geregistreerde handelsmerken van Watson-Marlow Limited. Tri-Clamp is een geregistreerd handelsmerk van Alfa Laval Corporate AB.

STA-PURE PCS en STA-PURE PFL zijn handelsmerken van W.L.Gore and Associates.

EtherNet/IP™ is een handelsmerk van ODVA, Inc.

Studio 5000® is een handelsmerk van Rockwell Automation.

Siemens is een geregistreerde handelsmerk van Siemens AG.

SciLog® en SciPres® zijn geregistreerde handelsmerken van Parker Hannifin Corporation.

BioProTT™ is een handelsmerk van em-tec GmbH.

PendoTECH® en PressureMAT® zijn geregistreerde handelsmerken van PendoTECH

FLEXMAG™ is een handelsmerk van KROHNE Messtechnik GmbH

SONOFLOW® is een handelsmerk en merk van SONOTEC Ultrachallsensorik Halle GmbH.

30 Disclaimers

De informatie in dit document wordt geacht juist te zijn. Watson-Marlow Fluid Technology Group kan echter niet aansprakelijk worden gesteld voor fouten in de informatie en behoudt zich het recht voor om specificaties zonder kennisgeving te wijzigen.

WAARSCHUWING! Dit product is niet geschikt en mag niet worden gebruikt voor patiënt gerelateerde toepassingen.

31 Publicatiegeschiedenis

Bestand	Datum van uitgifte	Opmerkingen
m-530en-en-01 530 En/EnN pump	06.20	Eerste uitgave
m-530en-en-08 530 En/EnN pump	07.20	Alle versies bijgewerkt en samengevoegd tot uitgave 8
m-530en-en-08,1 530 En/EnN pump	01.21	Ethernet/IP™ EDS-informatie bijgewerkt. Gegevens voor Maxthane®-slangen toegevoegd.
m-530en-en-09 530 En/EnN pump	01.22	Ethernet/IP™ EDS-informatie bijgewerkt. Doseer hoofdstuk toegevoegd. Sensor schaling toegevoegd.

32 Lijs van tabellen en afbeeldingen

32.1 Tabellen

Tabel 1 - Specificaties	13
Tabel 2 - Gewicht	14
Tabel 3 - Geleider kleurcode	21
Tabel 4 - De D-connector bedraden	27
Tabel 5 - Ingang/uitgang connectoren	33
Tabel 6 - Externe interface parameters	35
Tabel 7 - Toestemming voor een extra verbindingspaar	38
Tabel 8 - Standaardinstellingen bij eerste opstart	41
Tabel 9 - Configureer de EtherNet/IP™ instellingen	80
Tabel 10 - Cyclische parameters	85
Tabel 11 - Acyclische parameters	90
Tabel 12 - PumpModel	93
Tabel 13 - PumpHead	94
Tabel 14 - Wallsize	95
Tabel 15 - BoreSize	96
Tabel 16 - PressureSensorModel	97
Tabel 17 - PressureSensorSize	97
Tabel 18 - FlowSensorModel	98
Tabel 19 - FlowSensorSize	98
Tabel 20 - EDS compatibiliteitsgids	98
Tabel 21 - Maximum pompsnelheid	114
Tabel 22 - Foutmeldingen	117
Tabel 23 - Reserveonderdelen van de aandrijving	120
Tabel 24 - Algemene richtlijn voor het reinigen met oplosmiddelen	125
Tabel 25 - 1,6 mm wanddikte, slang voor 520R-pompkoppen	127
Tabel 26 - 2,4 mm wanddikte, slang voor 520R2-pompkoppen	128
Tabel 27 - 2,4 mm wanddikte, elementslang voor 520RE-pompkoppen	128
Tabel 28 - 2,4 mm wanddikte, elementslang voor 520RE-pompkoppen	129
Tabel 29 - 2,4 mm wanddikte, elementslang voor 520RE-pompkoppen	130
Tabel 30 - elementen met 4-7 bar (60-100 psi) drukvermogen	130
Tabel 31 - 1.6 mm wanddikte, elementslang voor 520RET-pompkoppen	130
Tabel 32 - 1.6 mm wanddikte, elementslang voor 520RET-pompkoppen	130
Tabel 33 - 1.6 mm wanddikte, elementslang voor 520RET-pompkoppen	130
Tabel 34 - Reserveonderdelen van de pompkop	131

32.2 Afbeeldingen

Afbeelding 1 - 530 pompserie	14
Afbeelding 2 - Pompen stapelen	15
Afbeelding 3 - Rotor draairichting	15
Afbeelding 4 - Lay-out toetsenbord en toets-ID's	18
Afbeelding 5 - Starten en stoppen	19
Afbeelding 6 - Kies met behulp van de toetsen omhoog en omlaag	19
Afbeelding 7 - Maximale snelheid	19
Afbeelding 8 - Van draairichting veranderen	19
Afbeelding 9 - Netspanning keuzeschakelaar	20
Afbeelding 10 - Aardingsschermbord voor besturingskabels op de EtherNet/IP™ NEMA module	21
Afbeelding 11 - M12-connector schermaansluiting	23
Afbeelding 12 - RJ45 aansluitingen	26
Afbeelding 13 - Het bedraden van de 9-pin D - sensor connector	26
Afbeelding 14 - N-module en F-module	30
Afbeelding 15 - Ethernet aansluiting	31
Afbeelding 16 - Adapter PCB	31
Afbeelding 17 - Voedingsopties	32
Afbeelding 18 - Ster netwerk	36
Afbeelding 19 - Ring netwerk	37
Afbeelding 20 - Lijntopologie	37
Afbeelding 21 - Doseertijdvertraging	116
Afbeelding 22 - Marprene continue slang, 1,6 mm wanddikte, 200 tpm, rechtsdraaiend	133
Afbeelding 23 - Marprene continue slang, 1,6 mm wanddikte, 200 tpm, linksomdraaiend	133
Afbeelding 24 - Marprene continue slang, 2,4 mm wanddikte, 200 tpm, rechtsomdraaiend	134
Afbeelding 25 - Marprene continue slang, 2,4 mm wanddikte, 200 tpm, linksomdraaiend	134
Afbeelding 26 - Marprene TL element, 0-2 bar (0-30 psi), 200 tpm, linksomdraaiend	135
Afbeelding 27 - Sta-Pure element, 0-2 bar (0-30 psi), 200 tpm, linksomdraaiend	135
Afbeelding 28 - Marprene TM element, 2-4 bar (20-60 psi), 200 tpm, linksomdraaiend	136
Afbeelding 29 - Sta-Pure element, 2-4 bar (30-60 psi), 200 tpm, linksomdraaiend	136
Afbeelding 30 - Marprene TH element, 4-7 bar (60-100 psi), 200 tpm, linksomdraaiend	137
Afbeelding 31 - Maxthane LoadSure elementen, linksom draaiend 200 tpm RET rotor	137